

# beurer

## LB 50

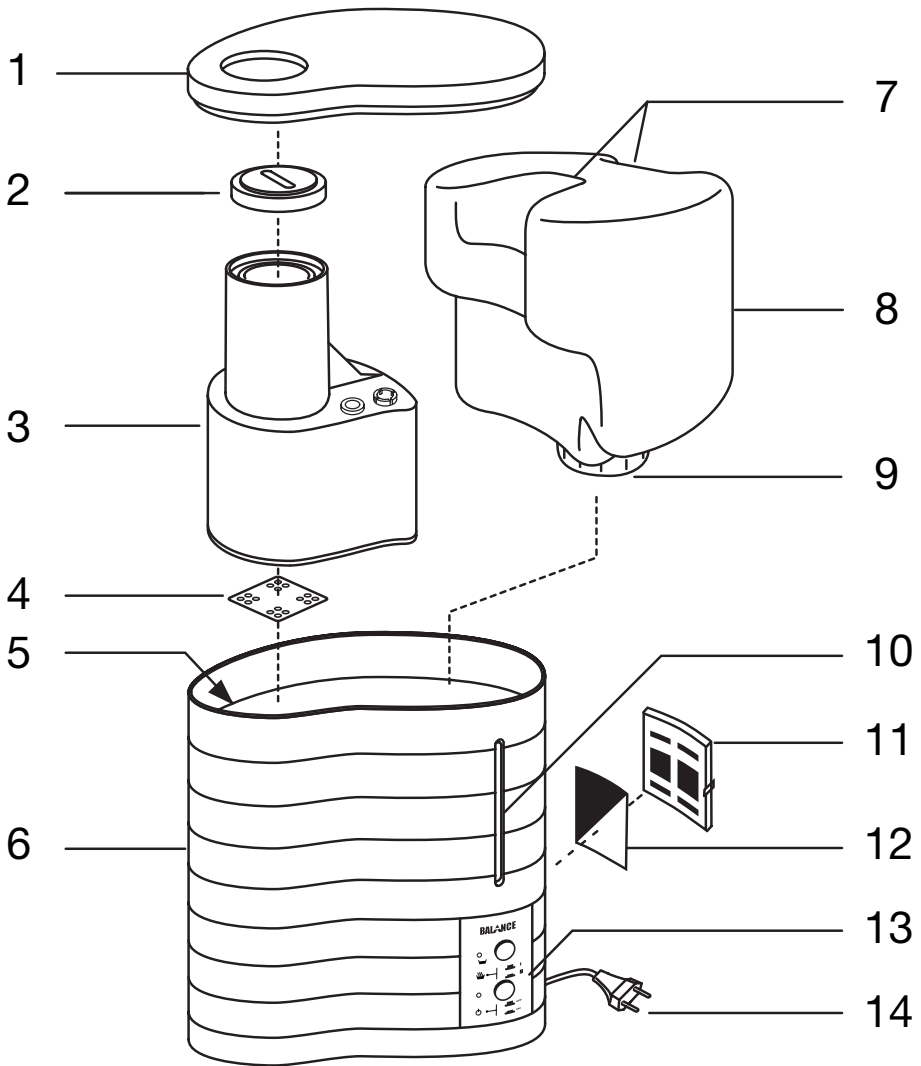

- (D)** Luftbefeuchter  
Gebrauchsanleitung
- (GB)** Humidifier  
Instruction for Use
- (F)** Humidificateur d'air  
Mode d'emploi
- (E)** Humidificador  
Instrucciones para el uso
- (I)** Umidificatore dell'aria  
Istruzioni per l'uso
- (TR)** Hava nemlendirici  
Kullanma Talimatı
- (RUS)** Увлажнитель воздуха  
методом испарения воды  
Инструкция по применению
- (PL)** Nawilżacz powietrza  
Instrukcja obsługi



<b>1</b>	<b>Zum Kennenlernen .....</b>	<b>1</b>
<b>2</b>	<b>Sicherheitshinweise .....</b>	<b>2</b>
<b>3</b>	<b>Gerätebeschreibung.....</b>	<b>3</b>
	Luftbefeuchter.....	3
	Bedienfeld.....	3
<b>4</b>	<b>Inbetriebnahme.....</b>	<b>4</b>
<b>5</b>	<b>Bedienung.....</b>	<b>4</b>
<b>6</b>	<b>Pflege.....</b>	<b>5</b>
	Übersicht .....	5
	Vor dem Reinigen und Entkalken ...	6
	Gerät reinigen.....	7
	Gerät entkalken .....	7
	Nach dem Reinigen und Entkalken	8
	Luftfilter reinigen .....	8
<b>7</b>	<b>Was tun bei Problemen?.....</b>	<b>8</b>
<b>8</b>	<b>Technische Angaben .....</b>	<b>9</b>
<b>9</b>	<b>Der Nutzen von Luftbefeuchtung ...</b>	<b>9</b>
<b>10</b>	<b>Garantie und Service.....</b>	<b>10</b>

## Lieferumfang

- Luftbefeuchter
- Zehn Ersatz-Kalkpads
- Diese Gebrauchsanleitung

## 1 ZUM KENNENLERNEN



### Funktionen des Gerätes

Dieser elektrische Luftbefeuchter dient zum hygienischen, geruchslosen und bakterienfreien Befeuchten von Wohn- und Arbeitsräumen im privaten Bereich. Neben dem von Ärzten empfohlenen Verdampfersystem verfügt Ihr Luftbefeuchter über folgende weitere Funktionen:

- Zwei auswählbare Verdampfleistungen: 150 ml/h und 400 ml/h
- Herausnehmbarer Wassertank, Inhalt 5 Liter
- Einfach benutzbares Bedienfeld
- Überhitzungsschutz
- Automatische Abschaltfunktion bei leerem Wassertank
- Wasserstandsanzeige
- Kontrollanzeige grün: Gerät in Betrieb
- Kontrollanzeige rot: leerer Wassertank

### Zeichenerklärung

In der Gebrauchsanleitung bedeuten folgende Symbole:

	<b>WARNUNG</b> Warnhinweis auf mögliche Verletzungsgefahren oder Gefahren für Ihre Gesundheit.
	<b>ACHTUNG</b> Sicherheitshinweis auf mögliche Schäden an Gerät/Zubehör.
	Hinweis auf wichtige Informationen.

## 2 SICHERHEITSHINWEISE

Lesen Sie diese Gebrauchsanleitung sorgfältig! Ein Nichtbeachten der nachfolgenden Hinweise kann Personen- oder Sachschäden verursachen. Bewahren Sie die Gebrauchsanleitung auf und machen Sie diese auch anderen Anwendern zugänglich. Übergeben Sie diese Anleitung bei Weitergabe des Geräts.

### **WARNUNG: Stromschlag**

- Den Stecker niemals am Netzkabel [14] oder mit nassen Händen aus der Steckdose ziehen.
- Wenn Sie das Gerät an einen anderen Ort stellen möchten, schalten Sie es zuerst aus, ziehen Sie den Netzstecker [14] und lassen Sie es abkühlen.
- Das Gerät darf nicht gekippt, bewegt oder entleert werden, so lange es eingeschaltet oder mit dem Stromnetz verbunden ist.

### **Warnung: Brandgefahr**

Bei nicht sachgemäßem bzw. Gebrauch entgegen der vorliegenden Gebrauchsanleitung besteht unter Umständen Brandgefahr!

### **WARNUNG: Verbrühungsgefahr**

Der austretende Dampf ist heiß!

- Halten Sie Hände und Gesicht auf keinen Fall während des Betriebs über die drehbare Dampfdüse [2].
- Vermeiden Sie Kontakt mit heißen Oberflächen.
- Versuchen Sie nicht, den Dampfturm [3], die Dampfdüse [2] oder das Kalkpad [4] während des Betriebs oder innerhalb 15 Minuten nach dem Ausschalten und Ausstecken zu entfernen. Diese Teile dürfen nur für Reinigungszwecke entfernt werden.
- Da in diesem Luftbefeuchter hohe Temperaturen herrschen, treffen Sie bitte entsprechende Vorsichtsmaßnahmen, insbesondere in der Anwesenheit von Kindern und stellen Sie das Gerät an einem für Kinder unzugänglichen Ort auf.

## Aufbewahrung und Pflege

### **ACHTUNG**

- Reinigen Sie das Gerät nur in der angegebenen Weise.
- Stellen Sie sicher, dass kein Wasser in das Geräteinnere sowie auf das Kabel [14] oder den Netzstecker gelangt.
- Schalten Sie das Gerät immer ab, wenn der Wassertank [8] leer ist oder wenn Sie das Gerät nicht benutzen.
- Wenn Sie das Gerät über längere Zeit nicht benutzen, ziehen Sie den Netzstecker [14] und reinigen Sie das Gerät.
- Schützen Sie das Gerät vor zu nahen Wärmequellen wie Öfen, Heizkörpern oder direktem Sonnenlicht.
- Bewahren Sie kein Benzin oder andere leicht entflammbare Stoffe in der Nähe des Geräts auf.

## Reparatur

### **Warnung**

Reparaturen an Elektrogeräten dürfen nur von Fachkräften durchgeführt werden. Durch unsachgemäße Reparaturen können erhebliche Gefahren für den Benutzer entstehen. Wenden Sie sich bei Reparaturen an den Kundenservice oder an einen autorisierten Händler.

## Entsorgung

### **ACHTUNG**

Befolgen Sie die örtlichen Vorschriften bei der Entsorgung der Materialien. Entsorgen Sie das  Gerät gemäß der Elektro- und Elektronik Altgeräte Verordnung 2002/96/EC – WEEE (Waste Electrical and Electronic Equipment). Bei Rückfragen wenden Sie sich an die für die Entsorgung zuständige kommunale Behörde.

### 3 GERÄTEBESCHREIBUNG

#### Luftbefeuchter

- 1 Abdeckung
- 2 Dampfdüse
- 3 Dampfturm
- 4 Kalkpad  
(unterhalb des Dampfturms in der Heißwasserkammer)
- 5 Heißwasserkammer  
(unterhalb des Dampfturms, nicht abgebildet)
- 6 Gehäuse des Luftbefeuchters
- 7 Griffmulden am Wassertank
- 8 Wassertank, Inhalt 5 Liter
- 9 Tankverschluss mit Ventil
- 10 Wasserstandsanzeige
- 11 Luftfilterklappe  
(Geräte-Rückseite)
- 12 Schwarzer Luftfilter  
(Geräte-Rückseite)
- 13 Bedienfeld
- 14 Kabel mit Netzstecker  
(Geräte-Rückseite)

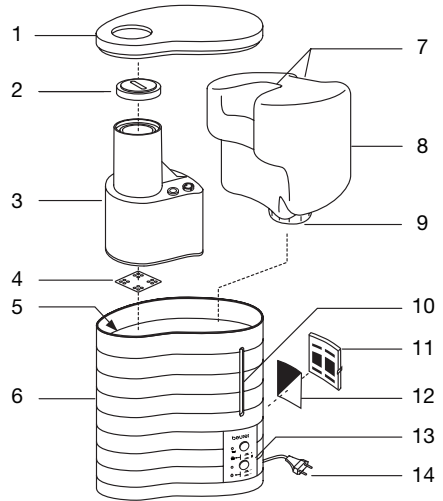

#### Bedienfeld

- A Rote Kontrollanzeige leuchtet, wenn der Wassertank leer ist.
- B Grüne Kontrollanzeige leuchtet wenn der Luftbefeuchter eingeschaltet ist.
- C Dampf-Taste für Regelung der Luftfeuchtigkeit
  - Taste gedrückt: 400 ml/h (viel Dampf)
  - Taste nicht gedrückt: 150 ml/h (wenig Dampf)
- D ON/OFF-Taste zum Ein-/ Ausschalten des Luftbefeuchters
  - Taste gedrückt: Gerät ist eingeschaltet
  - Taste nicht gedrückt: Gerät ist ausgeschaltet

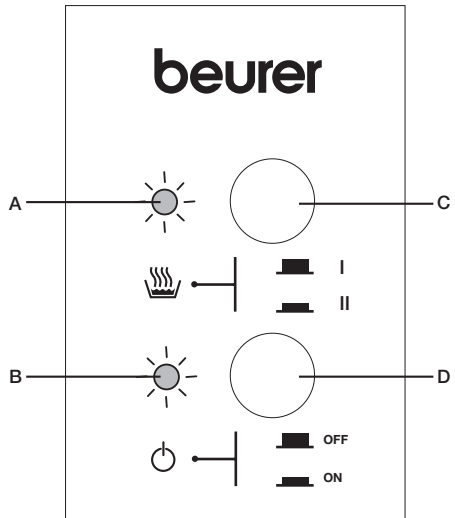

## 4 INBETRIEBNAHME

### Auspacken

- Prüfen Sie den Lieferumfang. Wenn Teile fehlen, wenden Sie sich bitte an Ihren Fachhändler.
- Entfernen Sie alle Verpackungs- und Transportsicherungen.

### Vor dem ersten Gebrauch reinigen

Aus hygienischen Gründen empfehlen wir, das Gehäuse des Luftbefeuchters [6], den Wassertank [8] und das Kalkpad [4] vor dem ersten Gebrauch gründlich mit kaltem Wasser auszuspülen. Gehen Sie dabei vor, wie beschrieben im Kapitel 6 „Pflege“, Abschnitt „Gerät reinigen“, Seite 7.

### Luftbefeuchter aufstellen

#### **Achtung**

Stellen Sie das Gerät so auf, dass die drehbare Dampfdüse [2] nicht direkt auf eine Wand gerichtet ist. Die austretende Feuchtigkeit könnte zu Beschädigungen der Wand führen, insbesondere von Tapeten.

- Stellen Sie den Luftbefeuchter auf einen ebenen, festen und wasserunempfindlichen Untergrund.
- Platzieren Sie das Netzkabel [14] so, dass das Gerät nicht umgeworfen werden kann.

### Netzkabel anschließen

#### **WARNUNG**

- Bevor Sie das Gerät in Betrieb nehmen, überprüfen Sie das Kabel [14] auf etwaige Beschädigungen. Gerät niemals mit beschädigtem Netzkabel verwenden.
- Das Gerät darf nur mit der auf dem Typenschild angegebenen Spannung betrieben werden.

Schließen Sie Ihren Luftbefeuchter an das Stromnetz an, indem Sie den Netzstecker [14] in die Steckdose einstecken.

### Wassertank befüllen

Vor dem ersten Gebrauch muss der Wassertank [8] befüllt werden. Lesen Sie dazu Kapitel 5 „Bedienung“, Abschnitt „Wassertank befüllen“, Seite 4.

## 5 BEDIENUNG

### 1 Wassertank befüllen





Befüllen Sie den Wassertank [8], wenn Sie das Gerät in Betrieb nehmen oder wenn die rote Kontrollanzeige [A] leuchtet und so einen zu niedrigen Wasserstand anzeigt.

#### **ACHTUNG**

- Verwenden Sie ausschließlich frisches Leitungswasser zum Befüllen des Wassertanks [8].
- Geben Sie keinesfalls irgendwelche Zusätze ins Wasser.
- Stellen Sie sicher, dass der Tankverschluss [9] mit Dichtung an der Unterseite des Wassertanks [8] fest verschlossen ist, bevor Sie das Gerät in Betrieb nehmen.

› Nehmen Sie die Abdeckung [1] vom Luftbefeuchter.

› Ziehen Sie den Wassertank [8] an den Griffmulden [7] nach oben aus dem Luftbefeuchter. Schrauben Sie den Tankverschluss [9] vom Wassertank [8] ab.

	<ul style="list-style-type: none"> <li>&gt; Spülen Sie den Wassertank [8] mit frischem Wasser aus.</li> <li>&gt; Füllen Sie den Wassertank [8] mit kaltem Leitungswasser.</li> <li>&gt; Schrauben Sie den Tankverschluss [9] auf den Wassertank [8]. Setzen Sie den Wassertank [8] in den Luftbefeuchter ein.</li> <li>&gt; Setzen Sie die Abdeckung [1] oben auf den Luftbefeuchter.</li> </ul>		
2	<p><b>Gerät einschalten</b></p> <p> <b>ACHTUNG</b> Luftbefeuchter nie ohne Wassertank [8] oder Dampfturm [3] einschalten.</p> <ul style="list-style-type: none"> <li>&gt; Drücken Sie die ON/OFF-Taste [D], um den Luftbefeuchter einzuschalten. Die grüne Kontrollanzeige [B] leuchtet.</li> <li>&gt; Noch vor Beginn der Dampfabgabe: Drehen Sie die Dampfdüse [2] so, dass der Dampf in die gewünschte Richtung ausströmt. <i>Nach wenigen Minuten beginnt das Gerät mit der Dampfabgabe. Die grüne Kontrollanzeige [B] leuchtet, solange das Gerät am Stromnetz angeschlossen und eingeschaltet ist.</i></li> </ul>		
3	<p><b>Dampfmenge wählen</b></p> <ul style="list-style-type: none"> <li>&gt; Wählen Sie die Dampfmenge über die Dampf-Taste [C] .</li> <li style="padding-left: 20px;">Stufe I: wenig Dampf (ca. 150 ml/h)</li> <li style="padding-left: 20px;">Stufe II: viel Dampf (ca. 400 ml/h)</li> </ul> <p><i>Nach wenigen Minuten beginnt das Gerät mit der geänderten Dampfabgabe.</i></p>		
4	<p><b>Gerät ausschalten</b></p> <table border="1" style="width: 100%; border-collapse: collapse;"> <tr> <td style="width: 10%; text-align: center; vertical-align: middle;"></td> <td> <ul style="list-style-type: none"> <li>• Das Gerät ist für den Dauerbetrieb geeignet. Wir empfehlen dennoch, es für längere Zeit nicht ohne Aufsicht zu betreiben (Nachtbetrieb).</li> <li>• Das Gerät verfügt über eine automatische Abschaltfunktion bei leerem Wassertank.</li> </ul> </td> </tr> </table> <ul style="list-style-type: none"> <li>&gt; Drücken Sie die ON/OFF-Taste [D], um das Gerät auszuschalten. Die grüne Kontrollanzeige [B] erlischt.</li> </ul>		<ul style="list-style-type: none"> <li>• Das Gerät ist für den Dauerbetrieb geeignet. Wir empfehlen dennoch, es für längere Zeit nicht ohne Aufsicht zu betreiben (Nachtbetrieb).</li> <li>• Das Gerät verfügt über eine automatische Abschaltfunktion bei leerem Wassertank.</li> </ul>
	<ul style="list-style-type: none"> <li>• Das Gerät ist für den Dauerbetrieb geeignet. Wir empfehlen dennoch, es für längere Zeit nicht ohne Aufsicht zu betreiben (Nachtbetrieb).</li> <li>• Das Gerät verfügt über eine automatische Abschaltfunktion bei leerem Wassertank.</li> </ul>		

## 6 PFLEGE

### Übersicht

Ihr Luftbefeuchter sollte regelmäßig gereinigt und entkalkt werden, damit sich Rückstände aus dem Wasser, wie z. B. Kalk nicht im Gerät festsetzen können. Nur sorgfältige Pflege gewährleistet die maximale Dampfleistung, Hygiene und lange Lebensdauer des Luftbefeuchters. In der folgenden Tabelle sind alle erforderlichen Maßnahmen aufgeführt:

#### **WARNUNG**

Bevor Sie Ihren Luftbefeuchter reinigen oder entkalken:

- ziehen Sie unbedingt den Netzstecker [14] aus der Steckdose.
- warten Sie, bis das Gerät vollständig ausgekühlt ist.

#### **ACHTUNG**

Luftbefeuchter und Einzelteile nicht in der Spülmaschine reinigen.



Wann muss ich	... welches Teil	... wie pflegen?
Einmal wöchentlich	Gerät innen	Siehe Kapitel 6, Abschnitt „Gerät reinigen“, Seite 7
	<ul style="list-style-type: none"> <li>• Abdeckung [1]</li> <li>• Dampfdüse [2] und Dampfturm [3]</li> <li>• Wassertank [8] und Tankverschluss [9]</li> </ul>	
	Gehäuse außen [6]	
Je nach Verschmutzung, mindestens aber einmal wöchentlich	Kalkpad [4]	Siehe Kapitel 6, Abschnitt „Gerät reinigen“, Seite 7
Je nach Härtegrad des Wassers, spätestens aber nach jeder Befeuchtungs-saison	Kalkpad [4]	Siehe Kapitel 6, Abschnitt „Gerät reinigen“, 3 „Kalkpad auswechseln“, Seite 7
Wöchentlich	Schwarzer Luftfilter [12]	Siehe Kapitel 6, Abschnitt „Luftfilter reinigen“, Seite 8
Bei einem Härtegrad II (7 bis 14° dH) Ihres Wassers empfehlen wir eine wöchentliche Reinigung des Gerätes. Reinigen Sie spätestens, wenn die Heißwasserkammer [5] von einer Kalkschicht bedeckt ist.	Gerät	Siehe Kapitel 6, Abschnitt „Gerät entkalken“, Seite 7

## Vor dem Reinigen und Entkalken

1	<p><b>Gerät vom Netz nehmen</b></p> <ul style="list-style-type: none"> <li>› Schalten Sie das Gerät mit der ON/OFF-Taste [D] aus. Die grüne Kontrollanzeige [B] erlischt.</li> <li>› Ziehen Sie den Netzstecker [14] aus der Steckdose und warten Sie mindestens 15 Minuten, bis der Luftbefeuchter vollständig ausgekühlt ist.</li> </ul>
2	<p><b>Gerät zerlegen</b></p> <ul style="list-style-type: none"> <li>› Nehmen Sie die Abdeckung [1] vom Luftbefeuchter.</li> <li>› Ziehen Sie den Wassertank [8] an den Griffmulden [7] nach oben aus dem Luftbefeuchter. Schrauben Sie den Tankverschluss [9] vom Wassertank [8] ab.</li> <li>› Ziehen Sie den Dampfturm [3] nach oben aus dem Luftbefeuchter. Nehmen Sie die Dampfdüse [2] vom Dampfturm [3].</li> <li>› Entfernen Sie das Kalkpad [4] aus der Heißwasserkammer [5].</li> </ul>



## Gerät reinigen

1	<p><b>Gerät innen und außen reinigen</b></p> <p> <b>WARNUNG</b></p> <ul style="list-style-type: none"><li>• Elektrische Teile nicht mit Wasser in Berührung bringen.</li><li>• Gerät keinesfalls unter fließendes Wasser halten oder in Wasser tauchen.</li></ul> <p>› Falls sich noch Restwasser im Gerät befindet, schütten Sie es weg. Nehmen Sie dazu das Gerät mit beiden Händen und kippen Sie das Wasser seitlich aus dem Unterteil.</p> <p>› Spülen Sie das Gerät innen gründlich mit frischem Wasser aus.</p> <p>› Wischen Sie das Gehäuse des Luftbefeuchters [6] außen mit einem feuchten Lappen und einem milden Reinigungsmittel sauber.</p>
2	<p><b>Einzelteile reinigen</b></p> <p>› Waschen Sie das Kalkpad [4] mit klarem Wasser aus. Hartnäckige Kalkablagerungen können Sie entfernen, indem Sie das Kalkpad [4] erst in eine schwache Essiglösung legen. Falls das Kalkpad [4] hart und nicht mehr biegsam ist, muss es ersetzt werden (siehe nächsten Abschnitt 3 „Kalkpad austauschen“).</p> <p>› Reinigen Sie die folgenden Einzelteile des Gerätes gründlich mit Spülmittel und warmem Wasser. Entfernen Sie die Rückstände von Reinigungsmitteln gründlich.</p> <ul style="list-style-type: none"><li>• Wassertank [8] und Tankverschluss [9] Bei der Reinigung des Tankverschlusses [9] das Ventil nicht beschädigen!</li><li>• Dampfturm [3] und Dampfduüse [2]</li><li>• Abdeckung [1]</li></ul>
3	<p><b>Kalkpad austauschen</b></p> <div data-bbox="157 863 1036 906" style="border: 1px solid black; padding: 2px;"><p> Kalkpads erhalten Sie bei der Service-Adresse oder dem Fachhändler.</p></div> <p>› Entfernen Sie das verbrauchte Kalkpad [4] aus der Heißwasserkammer [5]. Entsorgen Sie das Kalkpad im Hausmüll.</p> <p>› Falls sich noch Restwasser im Gerät befindet, schütten Sie es weg.</p> <p>› Verwenden Sie ein neues Kalkpad [4].</p> <p>› Waschen Sie das neue Kalkpad [4] mit klarem Wasser aus und legen Sie es in die Heißwasserkammer [5].</p>

## Gerät entkalken

1	<p><b>Luftbefeuchter entkalken</b></p> <div data-bbox="157 1251 1036 1366" style="border: 1px solid black; padding: 2px;"><p> • Versuchen Sie keinesfalls, Kalkablagerungen mit spitzen oder scharfen Gegenständen zu entfernen. Der Luftbefeuchter könnte dadurch beschädigt oder undicht werden.</p><p>• Beachten Sie auch die Hersteller-Hinweise zu Ihrem Entkalkungsmittel.</p></div> <p>› Verwenden Sie ein handelsübliches Entkalkungsmittel.</p> <p>› Füllen Sie die Heißwasserkammer [5] bis zum Rand mit Entkalkerlösung.</p> <p>› Lassen Sie die Entkalkerlösung so lange einwirken, bis sich der Kalk gelöst hat.</p>
---	--

2	<ul style="list-style-type: none"> <li>› Schütten Sie die Entkalkerlösung weg. Kippen Sie das Gerät seitlich und entfernen Sie so die Entkalkerlösung.</li> <li>› Spülen Sie das Gerät gründlich mit frischem Wasser aus.</li> </ul>
---	--

## Nach dem Reinigen und Entkalken

1	<p><b>Kalkpad einlegen</b></p> <ul style="list-style-type: none"> <li>› Legen Sie das gereinigte Kalkpad oder das Ersatz-Kalkpad [4] in die Heißwasserkammer [5].</li> </ul>
2	<p><b>Gerät zusammensetzen</b></p> <ul style="list-style-type: none"> <li>› Setzen Sie den Dampfturm [3] wieder in den Luftbefeuchter ein. Drücken Sie die Dampfdüse [2] in die Öffnung oben am Dampfturm [3].</li> <li>› Schrauben Sie den Tankverschluss [9] auf den Wassertank [8]. Setzen Sie den Wassertank [8] in den Luftbefeuchter ein.</li> <li>› Setzen Sie die Abdeckung [1] oben auf den Luftbefeuchter.</li> </ul>

## Luftfilter reinigen

Wir empfehlen eine **wöchentliche Reinigung** des Luftfilters.

1	<ul style="list-style-type: none"> <li>› Drehen Sie den Luftbefeuchter so, dass Ihnen die Luftfilterklappe [11] auf der Geräte-Rückseite zugewandt ist. Öffnen Sie den Schnappverschluss an der Klappe und entfernen Sie die Luftfilterklappe [11].</li> <li>› Entnehmen Sie den schwarzen Luftfilter [12] und spülen Sie ihn mit frischem Wasser gründlich aus.</li> </ul>
2	<ul style="list-style-type: none"> <li>› Sobald der Filter [12] trocken ist, können Sie den Luftfilter wieder zusammensetzen. Legen Sie den schwarzen Luftfilter [12] innen in die Luftfilterklappe [11] ein.</li> <li>› Hängen Sie die beiden Häkchen der Luftfilterklappe [11] rechts in die Luftfilter-Öffnung ein. Drücken Sie dann fest auf die Luftfilterklappe [11], bis der Schnappverschluss einrastet.</li> </ul>

## 7 WAS TUN BEI PROBLEMEN?

Problem	Ursache	Behebung
<b>Keine Dampf-abgabe</b>	Gerät nicht am Netz angeschlossen.	Netzstecker [14] einstecken und Gerät einschalten.
	Wassertank [8] leer.	Wasser nachfüllen.
	Wassertank [8] nicht richtig eingesetzt.	Wassertank [8] richtig einsetzen.
<b>Gerät undicht</b>	Wassertank [8] undicht.	Wassertank [8] ersetzen.
	Wassertank [8] nicht richtig verschlossen.	Verschluss [9] richtig schließen.
	Dampfturm [3] nicht oder nicht richtig eingesetzt.	Dampfturm [3] richtig einsetzen.

<b>Verzögerte Dampfabgabe</b>	Sehr kaltes Wasser im Wassertank [8].	Wärmeres Wasser verwenden.
	Gerät stark verkalkt.	Gerät entkalken.
<b>Rote Kontrollanzeige [A] leuchtet</b>	Wassertank [8] leer.	Wasser nachfüllen.
	Ventil des Tankverschlusses [9] ist mit Schmutz überzogen.	Reinigen Sie das Ventil.
	Gerät stark verkalkt.	Gerät entkalken.
	Wassertank [8] nicht richtig verschlossen.	Verschluss [9] richtig schließen.
	Wassertank [8] nicht richtig eingesetzt.	Wassertank [8] richtig einsetzen.

Wenn das Problem bestehen bleibt, wenden Sie sich bitte an den Kundendienst.

## 8 TECHNISCHE ANGABEN

Nennleistung	380 Watt
Nennspannung	230 V / 50 Hz
Inhalt Wassertank	Ca. 5 Liter
Verdampfungsleistung	<ul style="list-style-type: none"> <li>• Stufe I: 150 ml/h</li> <li>• Stufe II: 400 ml/h</li> </ul>
Überhitzungsschutz	Mittels Thermostat
Trockengangsicherung	Wenn nicht mehr genügend Wasser im Heizkopf ist, schaltet sich das Gerät automatisch aus. Das Gerät ermittelt den Wasserstand mittels Sensor.
Schaltung	2-stufig
Gewicht	2,8 kg
Masse (B / H / T)	235 / 315 / 280 mm
Anschluss	Festes Netzkabel, ca. 2 m lang

## 9 DER NUTZEN VON LUFTBEFEUCHTUNG

Die optimale Luftfeuchtigkeit in Innenräumen sollte bei 50 – 55% liegen. Vor allem während der Heizperiode liegt die Luftfeuchtigkeit häufig weit unter diesem empfohlenen Wert. Ursache dafür sind wärmeisolierte Wände und Fenster, die nur einen geringen Austausch von Außen- und Innenluft zulassen. Hohe Heizkosten, nicht zu öffnende Fenster und ungünstige Wetterbedingungen stehen der natürlichen Feuchtigkeitsregulierung durch „Lüften durch Öffnen von Fenstern und Türen“ entgegen.

Richtig dosierte künstliche Luftbefeuchtung bindet außerdem Staub und verhindert Trockenschäden an Einrichtungsgegenständen (Holz, Papier etc.), Musikinstrumenten und Pflanzen.

Ihre Raumfeuchtigkeit können Sie mit einem Hygrostaten messen. Die Luftfeuchtigkeit hängt von der Raumtemperatur ab:  
18°C entspricht relative Feuchte von 50 %  
20°C entspricht relative Feuchte von 45 %  
22°C entspricht relative Feuchte von 40 %

Da Luft einen bestimmten idealen Feuchtigkeitsgehalt „anstrebt“, ist es sinnvoll, der Luft künstlich Feuchtigkeit zu zuführen. So kann verhindert werden, dass die Luft ihren Feuchtigkeitsbedarf aus anderen Quellen wie Pflanzen, Möbeln, Papier aber auch aus der menschlichen Haut und den Schleimhäuten zieht.

Konkret kann die künstliche Luftbefeuchtung folgende Gesundheitsschäden, die durch eine verminderte Sauerstoffzufuhr entstehen können, vermeiden:

- Konzentrationsschwäche, Abgespanntheit, Müdigkeit
- Anfälligkeit für Infektionen und Erkältungskrankheiten
- Trockene Haut, Ekzeme durch Austrocknung

Es empfiehlt sich, den Luftbefeuchter gleich zu Beginn der Heizperiode in Betrieb zu nehmen. Dadurch bleibt die vorhandene Feuchtigkeit im Innenraum und den Möbeln gleichmäßig erhalten. Während der ersten Wochen der Heizperiode sollte das Gerät so eingesetzt werden, dass Sie mindestens 50 % erreichen.

Beachten Sie, dass es bei diesem Luftbefeuchter auch zu einer Überfeuchtung des Raumes kommen kann, z.B. wenn

- Sie das Gerät auf hoher Leistungsstufe betreiben
- die abgegebene Feuchtigkeit nicht aus dem Raum entweichen kann
- bereits eine hohe Luftfeuchtigkeit besteht.

Kontrollieren Sie idealerweise die Luftfeuchtigkeit mit einem Hygrostaten.

## 10 GARANTIE UND SERVICE

Wir leisten 3 Jahre Garantie ab Kaufdatum für Material- und Fabrikationsfehler des Produktes. Die Garantie gilt nicht:

- im Falle von Schäden, die auf unsachgemäßer Bedienung beruhen,
- für Verschleißteile,
- für Mängel, die dem Kunden bereits bei Kauf bekannt waren,
- bei Eigenverschulden des Kunden,
- bei Eingriff von Dritten.

Die gesetzlichen Gewährleistungen des Kunden bleiben durch die Garantie unberührt. Für Geltendmachung eines Garantiefalles innerhalb der Garantiezeit ist durch den Kunden der Nachweis des Kaufes zu führen.

Die Garantie ist innerhalb eines Zeitraumes von 3 Jahren ab Kaufdatum gegenüber der Beurer GmbH, Söflinger Straße 218, 89077 Ulm, Germany, geltend zu machen. Der Kunde hat im Garantiefall das Recht zur Reparatur der Ware bei unseren eigenen oder bei von uns autorisierten Werkstätten. Das Gerät aus keinem Grund öffnen – im Falle von Öffnung oder Veränderung erlischt der Garantieanspruch.

Weiter gehende Rechte werden dem Kunden (auf Grund der Garantie) nicht eingeräumt.

**1 Getting to know your appliance ... 11**

**2 Safety information ..... 12**

**3 Appliance description ..... 13**  
 Humidifier ..... 13  
 Control panel ..... 13

**4 Start-up..... 14**

**5 Operation ..... 15**

**6 Care ..... 16**  
 Overview..... 16  
 Before cleaning and descaling..... 17  
 Cleaning the appliance ..... 17  
 Descaling the appliance..... 18  
 After cleaning and descaling..... 18  
 Cleaning the air filter..... 18

**7 in the event of problems ..... 19**

**8 Technical details..... 19**

**9 Benefits of humidification ..... 20**

**Scope of supply**

- Humidifier
- Ten replacement pads
- Instructions for use

**1 GETTING TO KNOW YOUR APPLIANCE**



**Instrument functions**

This electric humidifier is used for hygienic, odourless and bacteria-free humidification of living and work areas for private use. Besides the evaporator system recommended by doctors, your humidifier has the following additional functions:

- Choice of two evaporation rates: 150 ml/h and 400 ml/h
- Removable water tank  
Volume 5 litres
- Straightforward control panel
- Overheating protection
- Automatic switch-off function when tank is empty. Fan continues running in order to cool system (safeguard against running dry)
- Water level indicator
- Green indicator illuminated: appliance in operation
- Red indicator illuminated: empty water tank

**Explanation of symbols**

The symbols in the instructions for use denote the following:

	<b>WARNING</b> Warning of possible risks of injury or health hazards
	<b>IMPORTANT</b> Safety information about possible damage to appliance/accessories
	Important information

Read the instructions for use carefully. Failure to observe the following information can cause injuries or damage to property. Keep the instructions carefully and also make them accessible to other users. Always pass on these instructions together with the appliance.

### **WARNING: Electric shock**

- Never pull the plug out of the wall socket by the power cable [14] or with wet hands.
- If you wish to install the appliance anywhere else, first switch it off, pull out the power plug [14] and let it cool down.
- The appliance should not be tilted, moved or emptied while it is switched on or connected to the mains.

### **WARNING: Fire hazard**

There is a risk of fire if used incorrectly or if not used according to these operating instructions!

### **WARNING: Danger of scalding**

The exiting steam is hot!

- Never hold your hands or face over the rotary steam nozzle during operation [2].
- Avoid contact with hot surfaces.
- Never try to remove the steam tower [3], steam nozzle [2] or pad [4] during operation or within 15 minutes of switching off and unplugging the appliance from the mains. These parts may only be removed for cleaning purposes.
- As there are high temperatures inside this air humidifier, please take appropriate precautions, especially in the presence of children, and install the appliance in a location inaccessible to children.

## Storage and care

### **IMPORTANT**

- Only clean the appliance in the manner specified.
- Make sure that no water gets inside the appliance or onto the cable [14] or mains plug.
- Always switch off the appliance if the tank [8] is empty or the appliance is not in use.
- If you are not going to use the appliance for some time, pull out the plug [14] from the mains and clean the appliance.
- Make sure that the appliance is not too close to heat sources such as ovens, radiators or direct sunlight.
- Do not store petrol or any other highly flammable substances near the appliance.

## Repair

### **WARNING**

Repairs to electrical appliances may only be carried out by specially trained persons. Incorrect repairs can lead to considerable danger for the user. In the event of repairs, please contact customer service or an authorised dealer.

## Disposal

### **IMPORTANT**

Follow local regulations regarding disposal of materials. The appliance should be disposed of according to Regulation 2002/96/EC-WEEE (Waste Electrical and Electronic Equipment). In case of queries, contact the municipal authorities responsible for waste disposal in your area.



## Humidifier

- 1 Cover
- 2 Steam nozzle
- 3 Steam tower
- 4 Pad  
(beneath the steam tower in the hot water chamber)
- 5 Hot water chamber  
(beneath the steam tower, not illustrated)
- 6 Humidifier casing
- 7 Water tank handles
- 8 Water tank, volume 5 litres
- 9 Tank catch, with valve
- 10 Water level indicator
- 11 Air filter flap (back of appliance)
- 12 Black air filter (back of appliance)
- 13 Control panel  
(see diagram below)
- 14 Cable with mains plug  
(back of appliance)

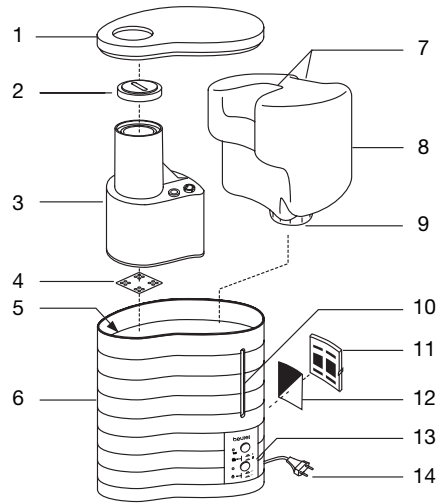

## Control panel

- A Red indicator illuminated when water tank is empty
- B Green indicator illuminated when humidifier is switched on
- C Steam button for regulating humidity
  - Button depressed: 400 ml/h (maximum steam)
  - Button released: 150 ml/h (minimum steam)
- D ON/OFF button for switching humidifier on and off
  - Button depressed: Appliance is switched on
  - Button released: Appliance is switched off

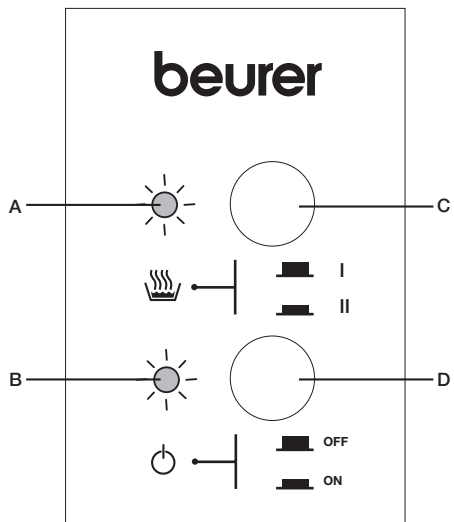

### Unpacking

- Check contents: If any parts are missing, please contact your authorized dealer.
- Remove all packaging and transport locks.

### Clean before using for the first time

For reasons of hygiene, we recommend rinsing the humidifier, water tank and pad [4] thoroughly with cold water before using for the first time. Proceed as described in Chapter 6 'Care', in the section on 'Cleaning the Appliance', page 17.

### Humidifier placement



#### Caution

Place the appliance so that the steam nozzle is not pointing directly at a wall. The exiting moisture might otherwise cause damage to walls, particularly to wallpaper.

- Place the humidifier on a firm, even, water-resistant surface.
- Position the mains cable [14] so that the appliance cannot be knocked over.

### Connecting mains cable



#### WARNING

- Before putting the appliance into operation, make sure that the cable [14] is not damaged. Never operate the appliance if the mains cable is damaged.
- The appliance may only be operated with the voltage indicated on the rating plate.







Connect your humidifier to the mains by plugging the mains plug [14] into the wall socket.

### Filling the tank

Before using the appliance for the first time, the tank must be filled. See Chapter 5 'Operation', in the section on 'Filling the Tank' (page 15).



## 5 OPERATION

1	<p><b>Filling the tank</b></p> <p>Fill the tank when putting the appliance into operation for the first time or if the red indicator [A] is illuminated, indicating that the water level is too low.</p> <p> <b>IMPORTANT</b></p> <ul style="list-style-type: none"><li>• Only ever use fresh tap water to fill the tank.</li><li>• Never put any additives into the water.</li><li>• Make sure that the tank catch with seal on the base of the water tank is tightly fastened before putting the appliance into operation.</li></ul> <p>› Remove the cover [1] from the humidifier.</p> <p>› Pull the water tank out of the humidifier using the handles [7]. Unscrew the tank catch [9] from the tank.</p> <p>› Rinse out the water tank with clean water.</p> <p>› Fill the water tank with cold tap water.</p> <p>› Screw the tank catch onto the water tank. Place the water tank in the humidifier.</p> <p>› Place the cover [1] on top of the humidifier.</p>		
2	<p><b>Switching on the appliance</b></p> <p> <b>IMPORTANT</b></p> <p>Never switch on the humidifier without the water tank or steam tower [3].</p> <p>› Press the ON/OFF button [D] in order to switch on the humidifier. The green indicator [B] is illuminated.</p> <p>› Before the steam starts exiting: Rotate the steam nozzle [2] so that the steam exits in the required direction.</p> <p><i>After a few minutes, the appliance starts to give off steam. The green indicator [B] is illuminated while the appliance is switched on and connected to the mains.</i></p>		
3	<p><b>Selecting the amount of steam</b></p> <p>› Select the amount of steam using the steam button [C] .</p> <p>Level 1: minimum steam (approx. 150 ml/h)</p> <p>Level II: maximum steam (approx. 400 ml/h)</p> <p><i>After a few minutes, the appliance alters the amount of steam generated.</i></p>		
4	<p><b>Switching off the appliance</b></p> <table border="1" data-bbox="147 1209 1039 1356"><tr><td data-bbox="147 1209 235 1356"></td><td data-bbox="235 1209 1039 1356"><ul style="list-style-type: none"><li>• The appliance is suitable for continuous operation. We recommend, however, that it is not operated for any length of time without supervision (night operation).</li><li>• The appliance has an automatic switch-off function when the tank is empty.</li></ul></td></tr></table> <p>› Press the ON/OFF button [D] in order to switch off the appliance. The green indicator light [B] goes out.</p>		<ul style="list-style-type: none"><li>• The appliance is suitable for continuous operation. We recommend, however, that it is not operated for any length of time without supervision (night operation).</li><li>• The appliance has an automatic switch-off function when the tank is empty.</li></ul>
	<ul style="list-style-type: none"><li>• The appliance is suitable for continuous operation. We recommend, however, that it is not operated for any length of time without supervision (night operation).</li><li>• The appliance has an automatic switch-off function when the tank is empty.</li></ul>		

## Overview

Your humidifier should be cleaned and descaled regularly in order to ensure that residue from the water such as limescale does not accumulate in the appliance. Only if the humidifier is carefully maintained can we guarantee maximum steam output, hygiene and a long service life. The following table lists all the measures necessary:



### WARNING

Before you clean or descale your humidifier:

- be absolutely sure to pull out the plug [14] from the wall socket.
- wait until the appliance has entirely cooled down



### IMPORTANT





Never clean the humidifier or individual parts in the dishwasher.

When to do what	... to which part	... how?
Once a week	Inside appliance	See Chapter 6 in the section on 'Cleaning the appliance', page 17
	<ul style="list-style-type: none"> <li>• Cover [1]</li> <li>• Steam nozzle [2] and steam tower [3]</li> <li>• Tank and tank catch</li> </ul>	
	Outside of casing [6]	
Depending on soiling, but at least once a week	Pad [4]	See Chapter 6 in the section on 'Cleaning the appliance', page 17
Depending on water hardness, but at the latest after each humid season	Pad [4]	See Chapter 6 in the section on 'Cleaning the appliance', page 18
Every week	Black air filter [12]	See Chapter 6 in the section on 'Cleaning the air filter', page 18
With a water hardness up to II (7 to 14° dH), we recommend cleaning the appliance every week. The appliance must be cleaned, at the very latest, if the hotwater chamber is covered with a layer of limescale.	Instrument	See Chapter 6 in the section on 'Descaling the appliance', page 18

## Before cleaning and descaling

1	<p><b>Unplug the appliance</b></p> <ul style="list-style-type: none"> <li>› Switch off the appliance with the ON/OFF button [D]. The green indicator light [B] goes out.</li> <li>› Pull the plug [14] out from the wall socket and wait at least 15 minutes until the humidifier has entirely cooled.</li> </ul>
2	<p><b>Disassemble the appliance</b></p> <ul style="list-style-type: none"> <li>› Remove the cover [1] from the humidifier.</li> <li>› Pull the water tank out of the humidifier using the handles [7]. Unscrew the tank catch [9] from the tank.</li> <li>› Pull up the steam tower [3] out of the humidifier. Remove the steam nozzle [2] from the steam tower [3].</li> <li>› Remove the pad [4] from the hotwater chamber.</li> </ul>

## Cleaning the appliance

1	<p><b>Clean the inside and outside of the appliance</b></p> <p> <b>WARNING</b></p> <ul style="list-style-type: none"> <li>• Electrical parts must never come into contact with water.</li> <li>• Never hold the appliance under running water or immerse in water.</li> </ul> <ul style="list-style-type: none"> <li>› If there is any water left in the appliance, pour it away. To do this, hold the appliance with both hands and tip the water out from the side of the base unit.</li> <li>› Rinse out the inside of the appliance thoroughly with clean water.</li> <li>› Wipe the outside of the humidifier casing [6] with a damp cloth and mild cleaning agent.</li> </ul>		
2	<p><b>Clean individual parts</b></p> <ul style="list-style-type: none"> <li>› Wash the pad [4] with clean water. You can remove stubborn limescale by first putting the pad [4] in a weak vinegar solution. If the pad [4] is hard and rigid, it must be replaced (see next section 3 'Changing the pad').</li> <li>› Clean the following individual parts of the appliance thoroughly with washing-up liquid and warm water. Any residue from cleaning agents should be thoroughly removed. <ul style="list-style-type: none"> <li>• Tank [8] and tank catch [9] When cleaning the tank catch [9], do not damage the valve.</li> <li>• Steam tower [3] and steam nozzle [2]</li> <li>• Cover [1]</li> </ul> </li> </ul>		
3	<p><b>Changing the pad</b></p> <table border="1" style="width: 100%;"> <tr> <td style="text-align: center;"></td> <td>Pads are obtainable from the service address or from the authorised dealer.</td> </tr> </table> <ul style="list-style-type: none"> <li>› Remove the worn pad [4] from the hotwater chamber. Dispose of the pad in the household refuse.</li> </ul>		Pads are obtainable from the service address or from the authorised dealer.
	Pads are obtainable from the service address or from the authorised dealer.		

- › If there is any water left in the appliance, pour it out.
- › Use a new pad [4].
- › Wash out the new pad [4] with clean water and put in the hotwater chamber.

## Descaling the appliance

1	<p><b>Descal the humidifier</b></p> <div style="border: 1px solid black; padding: 5px;"> <p><b>i</b></p> <ul style="list-style-type: none"> <li>• Never try to remove any limescale deposit with pointed or sharp objects. This might damage the humidifier or cause it to leak.</li> <li>• You should also note the manufacturer's advice for the descaling agent which you are using.</li> </ul> </div> <ul style="list-style-type: none"> <li>› Use a standard commercial descaling agent.</li> <li>› Fill the hotwater chamber up to the brim with descaling solution.</li> <li>› Leave the descaling solution to work until the limescale has dissolved.</li> </ul>
2	<ul style="list-style-type: none"> <li>› Pour away the descaling solution. Tip the appliance sideways to remove the descaling solution.</li> <li>› Rinse out the appliance thoroughly with clean water.</li> </ul>

## After cleaning and descaling

1	<p><b>Insert the pad</b></p> <ul style="list-style-type: none"> <li>› Put the cleaned pad or replacement pad [4] into the hotwater chamber.</li> </ul>
2	<p><b>Assemble the appliance</b></p> <ul style="list-style-type: none"> <li>› Put the steam tower [3] back into the humidifier. Press the steam nozzle [2] into the opening at the top of the steam tower [3].</li> <li>› Screw the tank catch [9] onto the water tank [8]. Place the water tank [8] in the humidifier.</li> <li>› Place the cover [1] on top of the humidifier.</li> </ul>

## Cleaning the air filter

We recommend cleaning the air filter every week.

1	<ul style="list-style-type: none"> <li>› Turn the humidifier so that the air filter flap [11] at the back of the appliance is facing you. Undo the catch on the flap and remove the air filter flap [11].</li> <li>› Remove the black air filter [12] and rinse it thoroughly with clean water.</li> </ul>
2	<ul style="list-style-type: none"> <li>› Once the filter is dry you can reassemble the air filter. Insert the black air filter [12] inside the air filter flap [11].</li> <li>› Insert the two small hooks of the air filter flap [11] into the right of the air filter opening. Press the filter flap firmly until it clicks into place.</li> </ul>

## 7 IN THE EVENT OF PROBLEMS

Problem	Cause	Remedy
<b>No steam exiting</b>	Appliance not connected to power	Insert the plug [14] into the mains and switch on the appliance.
	Water tank [8] empty.	Replenish water.
	Water tank [8] not fitted correctly.	Fit tank properly.
<b>Appliance leaking</b>	Water tank [8] leaking.	Replace tank.
	Water tank [8] not shut properly.	Fasten the catch properly.
	Steam tower [3] not installed or not installed correctly.	Install steam tower [3] properly.
<b>Delay in steam output</b>	Very cold water in tank.	Use warmer water.
	Appliance heavily scaled.	Descale the appliance.
<b>Red indicator [A] illuminated</b>	Water tank [8] empty.	Replenish water.
	Valve on tank catch [9] is covered with dirt.	Clean the valve.
	Appliance heavily scaled.	Descale the appliance.
	Water tank [8] not shut properly.	Close the catch properly.
	Water tank [8] not fitted correctly.	Fit tank properly.

If the problem persists, please contact customer service.

## 8 TECHNICAL DETAILS

Rated output	380 W
Nominal voltage	230 V / 50 Hz
Water tank volume	approx. 5 litres
Evaporation rate	<ul style="list-style-type: none"> <li>• Level 1: 150 ml/h</li> <li>• Level II: 400 ml/h</li> </ul>
Overheating protection	Through thermostat
Safeguard against running dry	If there is not enough water in the heater unit, the appliance switches off automatically. The appliance has a sensor which detects the water level.
Switching	2-stage
Weight	2.8 kg
Dimensions (W / H / D)	235 / 315 / 280 mm
Connection	Fixed cable, approx. 2 m in length

Optimal indoor air humidity should be 50 – 55%. Particularly during the heating period, humidity is often well below this recommended level. This is due to heat-insulated walls and windows which only allow minimum exchange of outside and inside air. Natural regulation of humidity through 'ventilation by opening windows and doors' is discouraged by high heating costs, windows that cannot be opened and inclement weather conditions.

As air 'seeks' a specific ideal humidity content, it is advisable to provide air with artificial humidity. This can help prevent air from drawing its humidity from other sources such as plants, furniture, paper and also from human skin and mucous membrane.

In concrete terms, artificial air humidification can help prevent the following health problems which may occur as a result of a reduced oxygen supply.

- Tension, tiredness, poor concentration
- Susceptibility to infections, coughs and sneezes
- Dry skin, eczema from skin drying out

Properly dosed artificial air humidification also binds dust and prevents drying damage to equipment (wood, paper, etc.), musical instruments and plants.

You can measure your room humidity with a humidistat. Humidity depends on room temperature:

18°C corresponds to a relative humidity of 50 %

20°C corresponds to a relative humidity of 45 %

22°C corresponds to a relative humidity of 40 %

It is advisable to start operating the humidifier right at the start of the heating period. The existing humidity inside the room and in the furniture can then be kept constant. During the first few weeks of the heating period, the appliance should be used in such a way that you achieve at least 50%

Note that with this humidifier, it also possible to over-humidify the room, e.g. if

- you operate the appliance at a high setting
- the humidity that is generated cannot escape from the room
- the air is already very humid

It is best to check humidity with a hygrostat.

<b>1</b>	<b>Premières expériences .....</b>	<b>21</b>
<b>2</b>	<b>Remarques de sécurité .....</b>	<b>22</b>
<b>3</b>	<b>Description de l'appareil .....</b>	<b>23</b>
	Humidificateur .....	23
	Panneau de commande.....	23
<b>4</b>	<b>Mise en service .....</b>	<b>24</b>
<b>5</b>	<b>Utilisation .....</b>	<b>25</b>
<b>6</b>	<b>Entretien.....</b>	<b>26</b>
	Aperçu .....	26
	Avant le nettoyage et le détartrage	27
	Nettoyage de l'appareil .....	27
	Détartrage de l'appareil.....	28
	Après le nettoyage et le détartrage	28
	Nettoyage du filtre à air .....	28
<b>7</b>	<b>Que faire en cas de problème ? ...</b>	<b>29</b>
<b>8</b>	<b>Données techniques .....</b>	<b>29</b>
<b>9</b>	<b>Utilité de l'humidification.....</b>	<b>30</b>

## Fourniture

- Humidificateur
- 10 tampons anti-tartre de rechange
- Le présent mode d'emploi

## 1. PREMIERES EXPERIENCES

### Fonctions de l'appareil

Cet humidificateur électrique sert à l'humidification hygiénique, inodore et sans bactéries des pièces d'habitation et de travail du domaine privé. Outre le système d'évaporateur préconisé par les médecins, votre humidificateur est doté des autres fonctions suivantes :

- Deux puissances d'évaporation : 150 ml/h et 400 ml/h
- Réservoir d'eau amovible, Capacité 5 litres
- Panneau de commande simple d'utilisation
- Protection contre la surchauffe
- Fonction désactivation automatique lorsque le réservoir d'eau est vide. La soufflerie continue à fonctionner pour refroidir l'appareil (protection contre le fonctionnement à vide).
- Affichage du niveau d'eau
- Témoin de contrôle vert : appareil en fonctionnement
- Témoin de contrôle rouge : réservoir d'eau vide

### Explication des signes

Les symboles suivants employés tout au long du mode d'emploi ont la signification suivante :

	<b>AVERTISSEMENT</b> Avertissement, risque de blessure ou danger possible pour votre santé.
	<b>ATTENTION</b> Remarque de sécurité relative à la possibilité de dommages sur l'appareil/les accessoires.
	Remarque relative à des informations importantes.

## 2. REMARQUES DE SECURITE

Lisez attentivement le présent mode d'emploi ! La non-observation des remarques suivantes peut causer des dommages personnels ou matériels. Conservez le mode d'emploi et faites en sorte qu'il soit accessible aux autres utilisateurs. Lors du transfert de l'appareil, n'oubliez pas de donner aussi le présent mode d'emploi.

### **AVERTISSEMENT : Electrocution**

- Ne débranchez jamais l'appareil en tirant sur le cordon d'alimentation [14] ou avec les mains mouillées.
- Si vous souhaitez installer l'appareil à un autre endroit, éteignez-le, débranchez-le [14] et laissez-le refroidir.
- L'appareil ne doit jamais être renversé, déplacé ou vidangé s'il est allumé ou branché.

### **Avertissement : Risque d'incendie**

L'utilisation incorrecte de l'appareil ou non conforme au présent mode d'emploi risque dans certains cas de provoquer un incendie !

### **AVERTISSEMENT : Risque d'échaudage**

La vapeur qui sort est chaude !

- Pendant le fonctionnement, ne mettez en aucun cas les mains ni le visage au-dessus de la buse de vapeur rotative [2].
- Evitez de toucher les surfaces chaudes.
- Pendant le fonctionnement ou durant les 15 minutes qui suivent l'arrêt ou la mise hors secteur de l'appareil, n'essayez pas de retirer la tour d'évaporation [3], la buse de vapeur [2] ou le tampon anti-tartre [4]. Ces pièces ne doivent être enlevées qu'à des fins de nettoyage.
- Les températures à l'intérieur de l'humidificateur sont élevées. Par conséquent, prenez les précautions correspondantes, notamment en présence d'enfants, et placez l'appareil à un endroit auquel les enfants ne pourront pas accéder.

## Rangement et entretien

### **ATTENTION**

- Nettoyez l'appareil uniquement selon la méthode indiquée.
- Veillez à ce qu'il n'aille pas d'eau à l'intérieur de l'appareil, sur le câble [14] ou sur la fiche secteur.
- Eteignez toujours l'appareil lorsque le réservoir d'eau [8] est vide ou lorsque vous ne l'utilisez pas.
- Si vous prévoyez de ne pas utiliser l'appareil avant un long moment, débranchez-le [14] et nettoyez-le.
- Protégez l'appareil des sources de chaleur trop proches telles que fours, radiateurs ou rayons directs du soleil.
- Ne conservez pas d'essence ou d'autres produits facilement inflammables à proximité de l'appareil.

## Réparations

### **Avertissement**

Les réparations des appareils électriques doivent être effectuées uniquement par des électriciens qualifiés. Les réparations non conformes peuvent présenter des risques sérieux pour l'utilisateur. Pour toute réparation, adressez-vous au service après-vente ou à un dépositaire agréé.

## Elimination

### **ATTENTION**

Lors de l'élimination des matériaux, respectez les prescriptions locales. Pour éliminer l'appareil, conformez-vous à la directive sur les appareils électriques et électroniques 2002/96/CE – DEEE (Déchets des équipements électriques et électroniques). Pour toute question, adressez-vous aux collectivités locales responsables de l'élimination de ces déchets.





### 3. DESCRIPTION DE L'APPAREIL

#### Humidificateur

- 1 Couvercle
- 2 Buse de vapeur
- 3 Tour d'évaporation
- 4 Tampon anti-tartre  
(sous la tour d'évaporation dans la chambre d'eau chaude)
- 5 Chambre d'eau chaude  
(sous la tour d'évaporation, non illustrée)
- 6 Carter de l'humidificateur
- 7 Creux de préhension sur le réservoir d'eau
- 8 Réservoir d'eau, capacité 5 litres
- 9 Bouchon de réservoir avec soupape
- 10 Affichage du niveau d'eau
- 11 Volet du filtre à air  
(au dos de l'appareil)
- 12 Filtre à air noir  
(au dos de l'appareil)
- 13 Panneau de commande  
(voir également l'illustration ci-dessous)
- 14 Cordon avec fiche  
(au dos de l'appareil)

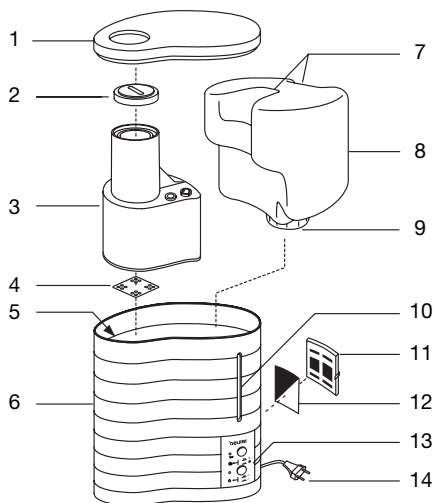

#### Panneau de commande

- A Le témoin de contrôle rouge s'allume lorsque le réservoir d'eau est vide.
- B Le témoin de contrôle vert s'allume lorsque l'humidificateur est allumé.
- C Touche d'évaporation pour le réglage de l'humidité de l'air  
Touche enfoncée : 400 ml/h (beaucoup de vapeur)  
Touche pas enfoncée : 150 ml/h (peu de vapeur)
- D Touche ON/OFF pour la mise en marche/l'arrêt de l'humidificateur
  - Touche enfoncée : appareil allumé
  - Touche pas enfoncée : appareil éteint

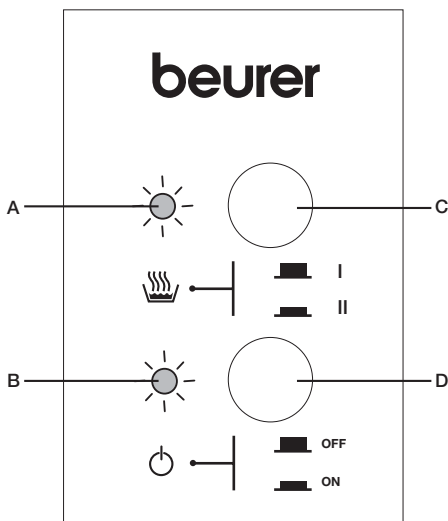

## 4. MISE EN SERVICE

### Déballage

- Vérifiez la fourniture. S'il manque des pièces, veuillez vous adresser à votre dépositaire.
- Retirez toutes les fixations utilisées pour le conditionnement et le transport.

### Nettoyage avant la première utilisation

Pour des raisons d'hygiène, nous vous conseillons de laver soigneusement l'humidificateur, le réservoir d'eau et le tampon anti-tartre [4] à l'eau froide avant d'utiliser l'appareil pour la première fois. Procédez comme décrit au chapitre 6 « Entretien », paragraphe « Nettoyage de l'appareil », page 7.

### Mise en place de l'humidificateur



#### Attention

Installez l'appareil de sorte que la buse de vapeur rotative ne soit pas tournée directement vers un mur. L'humidité qui en sort pourrait provoquer des dommages sur le mur, notamment sur le papier peint.

- Posez l'humidificateur sur un support plat, ferme et résistant à l'eau.
- Placez le cordon d'alimentation [14] de sorte que l'appareil ne puisse pas se renverser.

### Branchement de l'appareil



#### AVERTISSEMENT







- Avant de mettre l'appareil en marche, vérifiez que le cordon [14] ne présente aucun dommage. N'utilisez jamais l'appareil si le cordon d'alimentation est endommagé.
- Le présent appareil ne doit être utilisé qu'à la tension indiquée sur la plaque signalétique.

Branchez la fiche [14] de votre humidificateur dans la prise.

### Remplissage du réservoir d'eau

Avant d'utiliser l'appareil pour la première fois, remplissez le réservoir d'eau. Pour cela, lisez le chapitre 5 « Utilisation », paragraphe « Remplissage du réservoir d'eau », page 5.

## 5. UTILISATION

1	<p><b>Remplissage du réservoir d'eau</b></p> <p>Si vous voulez mettre l'appareil en marche ou si le témoin de contrôle rouge [A] s'allume indiquant que le niveau d'eau est bas, remplissez le réservoir d'eau.</p> <p> <b>ATTENTION</b></p> <ul style="list-style-type: none"><li>• Pour remplir le réservoir d'eau, utilisez exclusivement de l'eau du robinet propre.</li><li>• N'ajoutez aucun produit quelconque à l'eau.</li><li>• Avant de mettre l'appareil en marche, vérifiez que le bouchon du réservoir avec joint est bien fermé dans le bas du réservoir.</li></ul> <p>› Retirez le couvercle [1] de l'humidificateur.</p> <p>› Retirez le réservoir d'eau de l'humidificateur par le haut en vous aidant des creux de préhension [7]. Dévissez le bouchon [9] du réservoir d'eau.</p> <p>› Rincez le réservoir d'eau à l'eau propre.</p> <p>› Remplissez le réservoir d'eau du robinet froide.</p> <p>› Vissez le bouchon sur le réservoir. Placez le réservoir d'eau dans l'humidificateur.</p> <p>› Mettez le couvercle [1] en place sur le haut de l'humidificateur.</p>		
2	<p><b>Mise en marche de l'appareil</b></p> <p> <b>ATTENTION</b></p> <p>Ne mettez jamais l'humidificateur en marche sans son réservoir d'eau ni sa tour d'évaporation [3].</p> <p>› Pour mettre l'humidificateur en marche, appuyez sur la touche ON/OFF [D]. Le témoin de contrôle vert [B] s'allume.</p> <p>› Avant que la vapeur sorte : Tournez la buse de vapeur [2] de sorte que la vapeur sorte dans la direction souhaitée.</p> <p><i>Au bout de quelques minutes, de la vapeur commence à sortir de l'appareil. Le témoin de contrôle vert [B] s'allume tant que l'appareil est branché et allumé.</i></p>		
3	<p><b>Choix de la quantité de vapeur</b></p> <p>› Choisissez la quantité de vapeur au moyen de la touche vapeur [C] .</p> <p>Position I : peu de vapeur (env. 150 ml/h)</p> <p>Position II : beaucoup de vapeur (env. 400 ml/h)</p> <p><i>Au bout de quelques minutes, le débit de vapeur de l'appareil commence à changer.</i></p>		
4	<p><b>Arrêt de l'appareil</b></p> <table border="1" data-bbox="146 1281 1037 1425"><tr><td data-bbox="146 1281 232 1425"></td><td data-bbox="232 1281 1037 1425"><ul style="list-style-type: none"><li>• L'appareil est prévu pour fonctionner en continu. Nous vous recommandons cependant de ne pas le laisser fonctionner longtemps sans surveillance (mode nuit).</li><li>• L'appareil est équipé d'une fonction de désactivation automatique lorsque le réservoir d'eau est vide.</li></ul></td></tr></table> <p>› Pour arrêter l'appareil, appuyez sur la touche ON/OFF [D]. Le témoin de contrôle vert [B] s'éteint.</p>		<ul style="list-style-type: none"><li>• L'appareil est prévu pour fonctionner en continu. Nous vous recommandons cependant de ne pas le laisser fonctionner longtemps sans surveillance (mode nuit).</li><li>• L'appareil est équipé d'une fonction de désactivation automatique lorsque le réservoir d'eau est vide.</li></ul>
	<ul style="list-style-type: none"><li>• L'appareil est prévu pour fonctionner en continu. Nous vous recommandons cependant de ne pas le laisser fonctionner longtemps sans surveillance (mode nuit).</li><li>• L'appareil est équipé d'une fonction de désactivation automatique lorsque le réservoir d'eau est vide.</li></ul>		

### Aperçu

Votre humidificateur doit être nettoyé et détartré régulièrement pour que les dépôts générés par l'eau (par exemple calcaire) ne puissent pas se déposer dans l'appareil. Seul un entretien soigneux garantira une évaporation maximale, l'hygiène et une longue durée de vie de votre humidificateur. Le tableau suivant contient toutes les mesures nécessaires :



#### AVERTISSEMENT

Avant de nettoyer ou de détartrer votre humidificateur :

- Débranchez impérativement l'appareil [14].
- Attendez le complet refroidissement de l'appareil.



#### ATTENTION



Ne nettoyez pas l'humidificateur ni ses éléments au lave-vaisselle.

Quand	Quoi	Comment
Une fois par semaine	Intérieur de l'appareil <ul style="list-style-type: none"> <li>• Couvercle [1]</li> <li>• Buse de vapeur [2] et tour d'évaporation [3]</li> <li>• Réservoir d'eau et bouchon</li> </ul>	Voir chapitre 6, paragraphe « Nettoyage de l'appareil », page 7
	Extérieur du carter [6]	
Selon le degré de salissure, au moins une fois par semaine	Tampon anti-tartre [4]	Voir chapitre 6, paragraphe « Nettoyage de l'appareil », page 7
Selon la dureté de l'eau, au plus tard après chaque saison d'humidification	Tampon anti-tartre [4]	Voir chapitre 6, paragraphe « Nettoyage de l'appareil », 3 « Remplacement du tampon anti-tartre », page 7
Une fois par semaine	Filtre à air noir [12]	Voir chapitre 6, paragraphe « Nettoyage du filtre à air », page 8
Si la dureté de votre eau est de niveau II (7 à 14° dH), nous vous recommandons de nettoyer l'appareil chaque semaine. Nettoyez-le au plus tard lorsque la chambre d'eau chaude est recouverte d'une couche de tartre.	Appareil	Voir chapitre 6, paragraphe « Détartrage de l'appareil », page 8

## Avant le nettoyage et le détartrage

1	<b>Mise hors secteur de l'appareil</b> <ul style="list-style-type: none"><li>› Eteignez l'appareil au moyen de la touche ON/OFF [D]. Le témoin de contrôle vert [B] s'éteint.</li><li>› Débranchez l'appareil [14] et attendez au moins 15 minutes que l'humidificateur ait complètement refroidi.</li></ul>
2	<b>Démontage de l'appareil</b> <ul style="list-style-type: none"><li>› Retirez le couvercle [1] de l'humidificateur.</li><li>› Retirez le réservoir d'eau de l'humidificateur par le haut en vous aidant des creux de préhension [7]. Dévissez le bouchon [9] du réservoir d'eau.</li><li>› Retirez la tour d'évaporation [3] de l'humidificateur par le haut. Retirez la buse de vapeur [2] de la tour d'évaporation [3].</li><li>› Retirez le tampon anti-tartre [4] de la chambre d'eau chaude.</li></ul>

## Nettoyage de l'appareil

1	<b>Nettoyage de l'intérieur et de l'extérieur de l'appareil</b> <p> <b>AVERTISSEMENT</b></p> <ul style="list-style-type: none"><li>• Ne mettez pas les éléments électriques au contact de l'eau.</li><li>• Ne mettez en aucun cas l'appareil sous l'eau courante et ne le plongez jamais dans l'eau.</li></ul> <ul style="list-style-type: none"><li>› Si l'appareil contient encore un reste d'eau, videz cette eau. Pour cela, saisissez l'appareil des deux mains et déversez l'eau par le bas sur le côté.</li><li>› Rincez soigneusement l'intérieur de l'appareil avec de l'eau propre.</li><li>› Nettoyez l'extérieur du carter [6] de l'humidificateur avec un chiffon humide imprégné de produit de nettoyage doux.</li></ul>
2	<b>Nettoyage des différentes pièces</b> <ul style="list-style-type: none"><li>› Lavez le tampon anti-tartre [4] à l'eau claire. Pour éliminer les dépôts de tartre rebelles, placez le tampon anti-tartre [4] dans une solution de vinaigre peu concentrée. Si le tampon anti-tartre [14] est dur et ne peut plus être plié, remplacez-le (voir le paragraphe suivant 3 « Remplacement du tampon anti-tartre »).</li><li>› Nettoyez soigneusement les éléments suivants de l'appareil au produit de vaisselle et à l'eau chaude. Éliminez soigneusement les résidus de produits de nettoyage.<ul style="list-style-type: none"><li>• Réservoir d'eau [8] et bouchon [9] Lors du nettoyage du bouchon du réservoir [9], veillez à ne pas endommager la soupape !</li><li>• Tour d'évaporation [3] et buse de vapeur [2]</li><li>• Couvercle [1]</li></ul></li></ul>
3	<b>Remplacement du tampon anti-tartre</b> <div style="border: 1px solid black; padding: 5px; margin-bottom: 5px;"><p> Vous pouvez vous procurer des tampons anti-tartre auprès d'un point de service après-vente ou de votre dépositaire.</p></div> <ul style="list-style-type: none"><li>› Retirez le tampon anti-tartre [4] usagé de la chambre d'eau chaude. Jetez le</li></ul>

	<p>tampon anti-tartre avec les déchets ménagers.</p> <ul style="list-style-type: none"> <li>› Si l'appareil contient encore un reste d'eau, videz cette eau.</li> <li>› Utilisez un tampon anti-tartre [4] neuf.</li> <li>› Lavez le tampon anti-tartre [4] neuf à l'eau claire et placez-le dans la chambre d'eau chaude.</li> </ul>
--	---

## Détartrage de l'appareil

1	<p><b>Détartrage de l'humidificateur</b></p> <div style="border: 1px solid black; padding: 5px; margin-bottom: 10px;"> <p> • N'essayez en aucun cas d'enlever les dépôts de tartre au moyen d'objets pointus ou tranchants. Vous pourriez endommager l'humidificateur ou lui faire perdre son étanchéité.</p> <p>• Respectez également les consignes du fabricant de votre détartrant.</p> </div> <ul style="list-style-type: none"> <li>› Utilisez un détartrant du commerce.</li> <li>› Remplissez la chambre d'eau chaude de solution de détartrage jusqu'au bord.</li> <li>› Laissez la solution agir jusqu'à ce que le tartre se détache.</li> </ul>
2	<ul style="list-style-type: none"> <li>› Videz la solution de détartrage. Penchez l'appareil sur le côté et déversez la solution de détartrage.</li> <li>› Rincez soigneusement l'appareil avec de l'eau propre.</li> </ul>

## Après le nettoyage et le détartrage

1	<p><b>Mise en place du tampon anti-tartre</b></p> <ul style="list-style-type: none"> <li>› Placez le tampon anti-tartre propre ou de rechange [4] dans la chambre d'eau chaude.</li> </ul>
2	<p><b>Assemblage de l'appareil</b></p> <ul style="list-style-type: none"> <li>› Remettez la tour d'évaporation [3] en place dans l'humidificateur. Enfoncez la buse de vapeur [2] dans l'ouverture en haut de la tour d'évaporation [3].</li> <li>› Vissez le bouchon [9] sur le réservoir d'eau [8]. Placez le réservoir d'eau [8] dans l'humidificateur.</li> <li>› Mettez le couvercle [1] en place sur le haut de l'humidificateur.</li> </ul>

## Nettoyage du filtre à air

Nous vous recommandons de **nettoyer** le filtre à air **chaque semaine**.

1	<ul style="list-style-type: none"> <li>› Tournez l'humidificateur de sorte que le volet du filtre à air [11] situé au dos de l'appareil soit tourné vers vous. Ouvrez le fermoir à cliquet sur volet et retirez le volet du filtre à air [11].</li> <li>› Retirez le filtre à air noir [12] et rincez-le soigneusement à l'eau fraîche.</li> </ul>
2	<ul style="list-style-type: none"> <li>› Dès qu'il est sec, vous pouvez procéder au remontage du filtre à air. Placez le filtre à air noir [12] à l'intérieur du volet du filtre à air [11].</li> <li>› Accrochez les deux petits crochets du volet du filtre à air [11] à droite dans l'ouverture du filtre à air. Appuyez ensuite fermement sur le volet du filtre jusqu'à ce que le fermoir à cliquet s'enclenche.</li> </ul>

## 7. QUE FAIRE EN CAS DE PROBLEME ?

Problème	Cause	Remède
<b>Absence de dégagement de vapeur</b>	Appareil pas branché.	Branchez l'appareil [14] et allumez-le.
	Réservoir d'eau [8] vide.	Ajoutez de l'eau.
	Réservoir d'eau [8] mis en place de manière incorrecte.	Mettez le réservoir en place correctement.
<b>Appareil pas étanche</b>	Réservoir d'eau [8] pas étanche.	Remplacez le réservoir.
	Réservoir d'eau [8] mal fermé.	Fermez correctement le bouchon.
	Tour d'évaporation [3] pas ou mal installée.	Installez correctement la tour d'évaporation [3].
<b>Vapeur longue à venir</b>	Eau très froide dans le réservoir.	Utilisez de l'eau plus chaude.
	Appareil très entartré.	Détartrez l'appareil.
<b>Témoin de contrôle rouge [A] allumé</b>	Réservoir d'eau [8] vide.	Ajoutez de l'eau.
	La vanne du bouchon du réservoir [9] est recouverte de saleté.	Nettoyez la vanne.
	Appareil très entartré.	Détartrez l'appareil.
	Réservoir d'eau [8] mal fermé.	Fermez correctement le bouchon.
	Réservoir d'eau [8] mis en place de manière incorrecte.	Mettez le réservoir en place correctement.

Si le problème persiste, veuillez vous adresser au service après-vente.

## 8. DONNEES TECHNIQUES

Puissance nominale	380 watt
Tension nominale	230 V / 50 Hz
Capacité réservoir d'eau	Env. 5 litres
Puissance d'évaporation	<ul style="list-style-type: none"> <li>• Position I : 150 ml/h</li> <li>• Position II : 400 ml/h</li> </ul>
Protection contre la surchauffe	Par thermostat
Protection contre le fonctionnement à vide	Lorsque la tête de chauffage ne contient plus assez d'eau, l'appareil s'arrête automatiquement. L'appareil détermine le niveau d'eau au moyen d'une sonde.
Commutation	2 positions
Poids	2,8 kg
Dimensions (l / H / P)	235 / 315 / 280 mm
Raccordement	Cordon d'alimentation non amovible, env. 2 m de long

## 9. UTILITE DE L'HUMIDIFICATION

L'humidité relative optimale à l'intérieur doit être de 50 – 55 %. Notamment pendant la période de chauffage, l'humidité de l'air est souvent très inférieure à cette valeur recommandée. Cela est dû à l'isolation des murs et des fenêtres qui permet seulement un faible échange entre l'air extérieur et l'air intérieur. Les frais de chauffage élevés, des fenêtres que l'on ne peut pas ouvrir et les conditions météorologiques défavorables nuisent à la régulation naturelle de l'humidité par la « ventilation par ouverture des fenêtres et des portes ».

L'air « visant » une certaine humidité idéale, il est logique de l'humidifier artificiellement. Cela permet ainsi d'éviter à l'air de tirer l'humidité qui lui est nécessaire d'autres sources telles que les plantes, les meubles, le papier mais aussi la peau et les muqueuses humaines.

Pour mesurer l'humidité ambiante de vos pièces, il suffit d'utiliser un hygromètre. L'humidité de l'air dépend de la température ambiante :

18°C correspondent à une humidité relative de 50 %

20°C correspondent à une humidité relative de 45 %

22°C correspondent à une humidité relative de 40 %

Concrètement, l'humidification artificielle permet d'éviter les conséquences néfastes suivantes sur la santé pouvant découler d'un apport réduit en oxygène :

- Fatigue, pertes de concentration
- Infections et rhumes fréquents
- Sécheresse cutanée, eczéma dû au dessèchement

Une humidification artificielle bien dosée réduit en outre la poussière et empêche les dégâts liés au dessèchement des objets de décoration (bois, papier, etc.), des instruments de musique et des plantes.

Nous vous recommandons d'utiliser l'humidificateur dès le début de la période de chauffage. Vous maintiendrez ainsi l'humidité de la pièce et des meubles à un niveau constant.

Pendant les premières semaines de chauffage, utilisez l'appareil de sorte à atteindre au moins 50%.

Notez que cet humidificateur pourra également provoquer une humidité excessive dans la pièce, par exemple si

- vous utilisez l'appareil à une puissance élevée
  - l'humidité dégagée ne peut pas s'échapper de la pièce
  - l'humidité ambiante est déjà très élevée.
- Idéalement, contrôlez l'humidité ambiante au moyen d'un hygrostat.



**1 Para conocer el producto .....31**

**2 Instrucciones de seguridad .....32**

**3 Descripción del aparato.....33**  
 Humidificador del aire ..... 33  
 Panel de manejo..... 33

**4 Puesta en servicio .....34**

**5 Manejo .....35**

**6 Cuidados .....36**  
 Generalidades ..... 36  
 Antes de limpiar y descalcificar .... 37  
 Limpiar el aparato ..... 37  
 Descalcificar el aparato ..... 38  
 Después de limpiar y descalcificar 38  
 Limpiar el filtro de aire ..... 38

**7 ¿Qué hacer si hay problemas? ....39**

**8 Datos técnicos .....39**

**9 Los beneficios de la humidificación del aire..... 40**

**Volumen de suministro**

- Humidificador del aire
- 10 almohadillas antical de repuesto
- Estas instrucciones para el uso

**1 PARA CONOCER EL PRODUCTO**



**Funciones del aparato**

Ese humidificador eléctrico sirve la humectación higiénica, inodora y libre de bacterias de habitaciones privadas de estar y trabajar. Además del sistema de vaporización recomendado por médicos, su humidificador del aire posee otras funciones:

- Dos grados de vaporización a elección: 150 ml/h y 400 ml/h
- Depósito de agua para quitar y poner, capacidad 5 litros
- Panel de mando fácil de utilizar
- Protección contra recalentamiento
- Desconexión automática en caso de depósito de agua vacío, el ventilador continúa trabajando para enfriar (seguro contra marcha en seco).
- Indicador de nivel de agua
- Indicador de control verde: Aparato en funcionamiento
- Indicador de control rojo: Depósito de agua vacío

**Explicación de los símbolos**

Explicación de los símbolos utilizados en las instrucciones de uso:

	<b>ADVERTENCIA</b> Avisa de posibles peligros de lesiones o peligros para su salud.
	<b>ATENCIÓN</b> Instrucción de seguridad relativa a posibles daños del aparato/ accesorios.
	Señala informaciones importantes.

## 2 INSTRUCCIONES DE SEGURIDAD

¡Lea detenidamente estas instrucciones de uso! Si no se observa las instrucciones siguientes, es posible que se produzcan daños personales o materiales. Guarde el presente manual de instrucciones para el uso y póngala a disposición de los otros eventuales usuarios. En caso de transmitir el aparato, entréguelo con estas instrucciones.

### **ADVERTENCIA: Electrocuci3n**

- Nunca quitar la clavija de la toma de corriente tirando del cable [14] ni con las manos mojadas.
- Cuando desee cambiar de sitio el aparato, primero apáguelo, luego desenchufe la clavija [14] y permita que se enfríe.
- El aparato no se debe bascular, mover o vaciar mientras esté en marcha o conectado a la red eléctrica.

### **Advertencia: Peligro de incendio**

¡En caso de uso incorrecto, o de un uso que no observe estas instrucciones, puede haber peligro de incendio!

### **ADVERTENCIA: Peligro de escaldarse**

¡El vapor del aparato está caliente!

- Durante el funcionamiento, nunca acerque las manos o la cara encima de la tobera giratoria de vapor [2].
- Evite el contacto con superficies calientes.
- No intente quitar la torre de vapor [3], la tobera de vapor [2] o la almohadilla de cal [4] durante el funcionamiento o dentro de los 15 minutos de haber apagado y desenchufado. Estas piezas sólo se pueden retirar para la limpieza.
- Dado que en este humidificador se generan temperaturas elevadas, tome las medidas de precaución adecuadas, en particular en presencia de niños, y coloque el aparato en un sitio inaccesible para los niños.

## Almacenamiento y cuidado

### **ATENCIÓN**

- Limpie el aparato de la manera indicada.
- Asegure que no pueda penetrar agua en el interior del aparato, ni sobre el cable [14] o la clavija de enchufe.
- Siempre desconecte el aparato cuando el depósito de agua [8] esté vacío o cuando el aparato no esté en uso.
- Cuando no vaya a utilizar el aparato durante un tiempo prolongado, desenchufe la clavija [14] y limpie el aparato.
- Proteja el aparato de fuentes de calor demasiado cercanas como hornos, radiadores o luz solar directa.
- No guarde gasolina ni otras sustancias fácilmente inflamables cerca del aparato.

## Reparaci3n

### **Advertencia**

Los trabajos de reparaci3n de aparatos eléctricos deben ser llevados a cabo exclusivamente por personal especializado. Las reparaciones llevadas a cabo incorrectamente, pueden conducir a considerables peligros para el usuario. En casos de reparaci3n, por favor dirijase al servicio postventa o uno de los distribuidores autorizados.

## Eliminaci3n de desechos

### **ATENCIÓN**

Siga las prescripciones de las autoridades locales respecto a la eliminaci3n de los materiales.  Elimine el aparato de acuerdo con la Directiva 2002/96/CE sobre Residuos de aparatos eléctricos y electrónicos (WEEE = Waste Electrical and Electronic Equipment). Si tiene alguna duda dirijase a las autoridades municipales competentes para la eliminaci3n de desechos.

### 3 DESCRIPCIÓN DEL APARATO

#### Humidificador del aire

- 1 Cubierta
- 2 Tobera de vapor
- 3 Torre de vapor
- 4 Almohadilla antical  
(debajo de la torre de vapor, en la cámara de agua caliente)
- 5 Cámara de agua caliente  
(debajo de la torre de vapor, no representada)
- 6 Caja del humidificador
- 7 Asideros del depósito de agua
- 8 Depósito de agua, capacidad 5 litros
- 9 Cierre de depósito con válvula
- 10 Indicador de nivel de agua
- 11 Compuerta del filtro de aire (lado trasero del aparato)
- 12 Filtro de aire negro (lado trasero del aparato)
- 13 Panel de manejo
- 14 Cable con enchufe para la alimentación desde red (lado trasero del aparato)

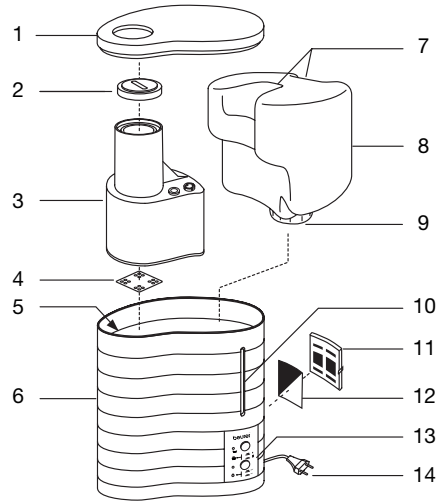

#### Panel de manejo

- A El indicador de control rojo se ilumina con el depósito vacío.
- B El indicador de control verde se ilumina cuando el humidificador está encendido.
- C Tecla de vapor para regular la humedad del aire  
Tecla pulsada: 400 ml/h (mucho vapor)  
Tecla sin pulsar: 150 ml/h (poco vapor)
- D Tecla ON/OFF para encender y apagar el humidificador
  - Tecla pulsada: Aparato encendido
  - Tecla sin pulsar: Aparato apagado

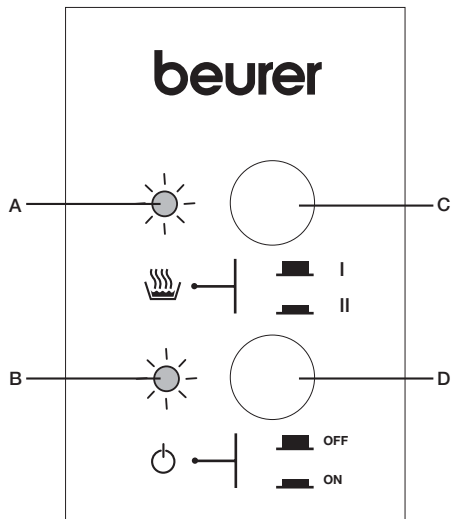

## 4 PUESTA EN SERVICIO

### Desembalar

- Compruebe el suministro. Si faltasen piezas, por favor diríjase a su distribuidor.
- Quite todo el embalaje y sujeciones de transporte.

### Limpiar antes del primer uso

Por motivos de higiene, recomendamos lavar bien con agua fría el humidificador, el depósito de agua y la almohadilla antical [4] antes del primer uso. Para ello proceda como se describe en el capítulo 6 “Cuidados”, apartado “Limpiar el aparato”, página 7.

### Colocar el humidificador



#### Atención

Coloque el aparato de manera que la tobera giratoria de vapor no esté directamente orientada hacia una pared. La quedad saliente podría causar daños a la pared, en particular a los papeles pintados.

- Coloque el humidificador sobre una superficie plana, firme y resistente al agua.
- Coloque el cable de alimentación eléctrica [14] de manera que no se pueda hacer volcar el aparato.

### Conectar el cable



#### ADVERTENCIA







- Antes de poner el aparato en servicio, compruebe que el cable [14] no esté dañado. Nunca conecte el aparato con un cable de red defectuoso.
- Este aparato debe ser utilizado exclusivamente con la tensión indicada en la placa de características.

Para conectar su humidificador a la red eléctrica, enchufe la clavija [14] en la toma de corriente.

### Llenar el depósito de agua

Antes del primer uso se debe el depósito de agua. Para ello lea el capítulo “Manejo”, apartado “Llenar el depósito de agua”, página 5.

## 5 MANEJO

1	<p><b>Llenar el depósito de agua</b></p> <p>Llena el depósito de agua cuando vaya a utilizar el aparato, o cuando se encienda el indicador de control rojo [A] señalando un nivel de agua demasiado bajo.</p> <p> <b>ATENCIÓN</b></p> <ul style="list-style-type: none"><li>• Utilice exclusivamente agua corriente limpia para llenar el depósito de agua.</li><li>• No añada ningún aditivo al agua.</li><li>• Asegúrese que el cierre del depósito con junta en la parte inferior del depósito de agua esté bien cerrado, antes de poner el aparato en marcha.</li></ul> <p>› Quite la cubierta [1] del humidificador.</p> <p>› Retire el depósito de agua del humidificador, tirándolo hacia arriba por los asideros [7]. Desenrosque el tapón de cierre [9] del depósito de agua.</p> <p>› Enjuague el depósito con agua limpia.</p> <p>› Llene el depósito con agua corriente fría.</p> <p>› Enrosque el tapón de cierre al depósito de agua. Inserte el depósito en el humidificador.</p> <p>› Coloque la cubierta [1] en la parte superior del humidificador.</p>		
2	<p><b>Conectar el aparato</b></p> <p> <b>ATENCIÓN</b></p> <p>Nunca conectar el humidificador sin depósito de agua o torre de vapor [3].</p> <p>› Pulse la tecla “ON/OFF” [D], para encender el humidificador. Se ilumina el indicador de control [B] verde.</p> <p>› Antes de comience a salir vapor: Gire la tobera de vapor [2] de manera que el vapor salga hacia la dirección deseada.</p> <p><i>A los pocos minutos, el aparato comienza a sacar vapor. El indicador de control verde [B] está encendido mientras el aparato está conectado a la red eléctrica y en marcha.</i></p>		
3	<p><b>Seleccionar la cantidad de vapor</b></p> <p>› Seleccione la cantidad de vapor con la tecla de vapor [C] .</p> <p>Escalón I: poco vapor (aprox. 150 ml/h )</p> <p>Escalón II: mucho vapor (aprox. 400 ml/h )</p> <p><i>A los pocos minutos, el aparato comienza a sacar vapor con la intensidad seleccionada.</i></p>		
4	<p><b>Apagar el aparato</b></p> <table border="1" data-bbox="147 1284 1036 1428"><tr><td data-bbox="147 1284 235 1428"></td><td data-bbox="235 1284 1036 1428"><ul style="list-style-type: none"><li>• El aparato es apto para el trabajo constante. Sin embargo, recomendamos no dejarlo funcionando durante un tiempo prolongado sin supervisión (operación nocturna).</li><li>• El aparato dispone de una función de desconexión automática en caso de depósito de agua vacío.</li></ul></td></tr></table> <p>› Pulse la tecla “ON/OFF” [D], para apagar el aparato. Se apaga el indicador de control [B] verde.</p>		<ul style="list-style-type: none"><li>• El aparato es apto para el trabajo constante. Sin embargo, recomendamos no dejarlo funcionando durante un tiempo prolongado sin supervisión (operación nocturna).</li><li>• El aparato dispone de una función de desconexión automática en caso de depósito de agua vacío.</li></ul>
	<ul style="list-style-type: none"><li>• El aparato es apto para el trabajo constante. Sin embargo, recomendamos no dejarlo funcionando durante un tiempo prolongado sin supervisión (operación nocturna).</li><li>• El aparato dispone de una función de desconexión automática en caso de depósito de agua vacío.</li></ul>		

### Generalidades

Su humidificador debería ser limpiado y descalcificado regularmente, para que los residuos del agua, como p.ej. la cal, no se puedan acumular en el aparato. Sólo el cuidado esmerado asegura el máximo rendimiento de vapor, la higiene y la larga vida útil del humidificador. La tabla siguiente muestra las medidas necesarias:



#### ADVERTENCIA

Antes de limpiar o descalcificar su humidificador:

- Es imprescindible desenchufar la clavija [14] de la toma de corriente.
- Espere hasta que el aparato se haya enfriado completamente.



#### ATENCIÓN





El humidificador y sus componentes no se pueden limpiar en el lavavajillas.

Cuándo	... qué pieza	... y cómo cuidarla?
Una vez por semana	Interior del aparato	Ver el capítulo 6, apartado "Limpiar el aparato", página 7
	<ul style="list-style-type: none"> <li>• Cubierta [1]</li> <li>• Tobera de vapor [2] y torre de vapor [3]</li> <li>• Depósito de agua y tapón de cierre</li> </ul>	
	Exterior de la caja [6]	
Dependiendo de la suciedad, pero mínimo una vez por semana	Almohadilla de cal [14]	Ver el capítulo 6, apartado "Limpiar el aparato", página 7
Dependiendo de la dureza del agua, pero como mínimo después de cada temporada de humidificación	Almohadilla de cal [14]	Ver el capítulo 6, apartado "Limpiar el aparato", página 7, y 3 "Cambiar la almohadilla antical", página 7
Semanalmente	Filtro de aire negro [12]	Ver el capítulo 6, apartado "Limpiar el filtro de aire", página 8
Con un grado de dureza II (7 hasta 14° dh) del agua, recomendamos una limpieza semanal del aparato. Limpiar como muy tarde cuando la cámara de agua caliente esté cubierta de una capa de cal.	Aparato	Ver el capítulo 6, apartado "Descalcificar el aparato", página 8

## Antes de limpiar y descalcificar

1	<b>Desenchufar el aparato de la red</b> <ul style="list-style-type: none"><li>› Apague el aparato con la tecla “ON/OFF” [D]. Se apaga el indicador de control [B] verde.</li><li>› Desenchufe la clavija [14] de la toma de corriente y espere por lo menos 15 minutos, hasta que el humidificador se haya enfriado completamente.</li></ul>
2	<b>Desmontar el aparato</b> <ul style="list-style-type: none"><li>› Quite la cubierta [1] del humidificador.</li><li>› Retire el depósito de agua del humidificador, tirándolo hacia arriba por los asideros [7]. Desenrosque el tapón de cierre [9] del depósito de agua.</li><li>› Retire la torre de vapor [3] del humidificador, tirándola hacia arriba. Quite la tobera de vapor [2] de la torre de vapor [3].</li><li>› Quite la almohadilla de cal [4] de la cámara de agua caliente.</li></ul>

## Limpiar el aparato

1	<b>Limpieza interior y exterior del aparato</b>  <b>ADVERTENCIA</b> <ul style="list-style-type: none"><li>• Las piezas eléctricas del aparato no deben entrar en contacto con el agua.</li><li>• Nunca poner el aparato bajo el grifo abierto ni sumergirlo en agua.</li></ul> <ul style="list-style-type: none"><li>› Si quedara un resto de agua en el aparato, tírela. Para ello, coja el aparato con ambas manos y vierta el agua lateralmente de la parte inferior.</li><li>› Lave bien el aparato por dentro con agua limpia.</li><li>› Pase un paño húmedo por el exterior de la caja [6] del humidificador, con un producto limpiador suave.</li></ul>		
2	<b>Limpieza de piezas individuales</b> <ul style="list-style-type: none"><li>› Lave la almohadilla de cal [4] con agua limpia. Los depósitos persistentes de cal se pueden quitar sumergiendo primero la almohadilla de cal [4] en una solución con un poco de vinagre. Si la almohadilla de cal estuviese dura y ya no sea flexible, deberá ser cambiada (ver el apartado 3 siguiente “Cambiar la almohadilla antical”).</li><li>› Limpie bien las siguientes piezas individuales del aparato con producto lavavajillas y agua caliente. Quite cuidadosamente los restos de producto limpiador.<ul style="list-style-type: none"><li>• Depósito de agua [8] y tapón de cierre [9] ¡Al limpiar el tapón [9], observe de no dañar la válvula!</li><li>• Torre de vapor [3] y tobera de vapor [2]</li><li>• Cubierta [1]</li></ul></li></ul>		
3	<b>Cambiar la almohadilla antical</b> <table border="1" data-bbox="157 1394 1037 1453"><tr><td></td><td>Puede obtener las almohadillas dirigiéndose a la dirección de servicio o el comercio especializado.</td></tr></table> <ul style="list-style-type: none"><li>› Quite la almohadilla de cal gastada [4] de la cámara de agua caliente. Tire la almohadilla a la basura doméstica.</li></ul>		Puede obtener las almohadillas dirigiéndose a la dirección de servicio o el comercio especializado.
	Puede obtener las almohadillas dirigiéndose a la dirección de servicio o el comercio especializado.		

	<ul style="list-style-type: none"> <li>› Si quedara un resto de agua en el aparato, tírela.</li> <li>› Utilice una nueva almohadilla de cal [4].</li> <li>› Lave la nueva almohadilla de cal [4] con agua limpia y colóquela en la cámara de agua caliente.</li> </ul>
--	--

## Descalcificar el aparato

1	<p><b>Descalcificar el humidificador</b></p> <div style="border: 1px solid black; padding: 5px;">  <ul style="list-style-type: none"> <li>• Nunca intente quitar depósitos de cal con objetos puntiagudos o afilados. El humidificador podría resultar dañado o con fugas.</li> <li>• Observe también las indicaciones del fabricante de su producto descalcificador.</li> </ul> </div> <ul style="list-style-type: none"> <li>› Utilice un producto descalcificador habitual.</li> <li>› Llene la cámara de agua caliente hasta el borde con solución descalcificadora.</li> <li>› Deje actuar la solución descalcificadora hasta que la cal se haya soltado.</li> </ul>
2	<ul style="list-style-type: none"> <li>› Tire la solución descalcificadora. Bascule el aparato lateralmente para vaciar la solución descalcificadora.</li> <li>› Enjuague bien el aparato con agua limpia.</li> </ul>

## Después de limpiar y descalcificar

1	<p><b>Colocar la almohadilla de cal</b></p> <ul style="list-style-type: none"> <li>› Colocar la almohadilla [4] de cal limpiada o la de repuesto en la cámara de agua caliente.</li> </ul>
2	<p><b>Montar el aparato</b></p> <ul style="list-style-type: none"> <li>› Volver a colocar la torre de vapor [3] en el humidificador. Encajar la tobera de vapor [2] en la apertura en la parte superior de la torre de vapor [3].</li> <li>› Enrosque el tapón de cierre [9] al depósito de agua [8]. Inserte el depósito de agua [8] en el humidificador.</li> <li>› Coloque la cubierta [1] en la parte superior del humidificador.</li> </ul>

## Limpiar el filtro de aire

Recomendamos realizar una **limpieza semanal** del filtro de aire.

1	<ul style="list-style-type: none"> <li>› Girar el humidificador de manera que la compuerta del filtro de aire [11] quede orientada hacia el lado posterior del aparato. Abra el cierre por resorte de la compuerta y retire la compuerta del filtro de aire [11].</li> <li>› Quite el filtro de aire negro [12] y lévelo profusamente con agua limpia.</li> </ul>
2	<ul style="list-style-type: none"> <li>› En cuando el filtro se haya secado, puede volver a montarlo. Coloque el filtro de aire negro [12] en el interior de la compuerta de filtro de aire [11].</li> <li>› Enganche los dos pequeños ganchos de la compuerta de filtro de aire [11] a la derecha en la apertura del filtro de aire. A continuación presione fuertemente sobre la compuerta de filtro, hasta que el cierre por resorte se enclave.</li> </ul>



## 7 ¿QUÉ HACER SI HAY PROBLEMAS?

Problema	Causa	Remedio
<b>No hay vapor</b>	Aparato no conectado a la red.	Enchufar la clavija [14] y encender el aparato.
	Depósito de agua [8] vacío.	Añadir agua.
	El depósito de agua [8] no está colocado correctamente.	Colocar correctamente el depósito.
<b>Fuga en el aparato</b>	Fuga en el depósito de agua [8].	Cambiar el depósito.
	El depósito de agua [8] no está bien cerrado.	Cerrar bien el cierre.
	La torre de vapor [3] no está colocada, o está mal colocada.	Colocar correctamente la torre de vapor [3].
<b>Salida de vapor retardada</b>	Agua muy fría en el depósito.	Utilizar agua más caliente.
	Aparato muy calcificado.	Descalcificar el aparato.
<b>Indicador de control rojo [A] iluminado</b>	Depósito de agua [8] vacío.	Añadir agua.
	La válvula del tapón del depósito [9] está cubierta de suciedad.	Limpia la válvula.
	Aparato muy calcificado.	Descalcificar el aparato.
	El depósito de agua [8] no está bien cerrado.	Cerrar bien el cierre.
	El depósito de agua [8] no está colocado correctamente.	Colocar correctamente el depósito.

Si el problema persiste, por favor diríjase al Servicio de Atención al Cliente.

## 8 DATOS TÉCNICOS

Potencia nominal	380 Vatios
Tensión nominal	230 V / 50 Hz
Capacidad depósito de agua	Aprox. 5 litros
Rendimiento de evaporación	<ul style="list-style-type: none"> <li>• Escalón I: 150 ml/h</li> <li>• Escalón II: 400 ml/h</li> </ul>
Protección contra recalentamiento	Por termostato
Seguro contra marcha en seco	Cuando no hubiera agua suficiente en el cabezal calefactor, el aparato se desconecta automáticamente. El aparato determina el nivel de agua por medio de un sensor.
Conmutación	2 etapas
Peso	2,8 kg
Medidas (ancho x h x prof.)	235 / 315 / 280 mm
Conexión	Cable eléctrico, aprox. 2 m de largo

## 9 LOS BENEFICIOS DE LA HUMIDIFICACIÓN DEL AIRE

La humedad óptima del aire ambiental en interiores debería ser del 50 – 55 %. Sobre todo durante la temporada de calefacción, la humedad del aire suele estar muy por debajo de este valor. La causa son las paredes y ventanas con aislamiento térmico, que permiten un escaso intercambio del aire exterior e interior. Los elevados costes de la calefacción, ventanas que no se abren y condiciones climatológicas desfavorables van en contra de la regulación natural de la humedad “ventilando con la apertura de puertas y ventanas”.

Dado que el aire “aspira” a un determinado contenido ideal de humedad, resulta útil aportarle la humedad artificialmente. De esta manera se impide que el aire absorba la humedad que necesita de otras fuentes, como plantas, muebles, papel o también la piel humana y las mucosas.

Ud. puede medir la humedad ambiental con un higrómetro. La humedad del aire depende de la temperatura ambiental:

18° C corresponden a una humedad relativa del 50 %

20° C corresponden a una humedad relativa del 45 %

22° C corresponden a una humedad relativa del 40 %

En concreto, la humidificación artificial del aire puede evitar los siguientes daños para la salud, que se pueden originar por una aportación reducida de oxígeno:

- Extenuación, fatiga, falta de concentración
- Propensión a infecciones y estados gripales
- Piel seca, eczemas por secado excesivo

Además, la humidificación artificial dosificada correctamente liga el polvo y evita daños por sequedad en objetos del interior (madera, papel, etc.), instrumentos de música y plantas.

Se recomienda poner el humidificador en uso nada más comenzar la temporada de calefacción. De esta manera la humedad se conserva uniformemente en el interior y los muebles.

Durante las primeras semanas de la temporada de calefacción el aparato se debería utilizar como para alcanzar un mínimo del 50 %.

Observe que con este humidificador se puede producir un exceso de humedad ambiental, p.ej. cuando

- El aparato se utiliza con la potencia máxima
- La humedad generada no puede escapar de la habitación
- Ya hay un alto grado de humedad.

Le recomendamos controlar la humedad del aire, idealmente con un higróstato.

**Sommario**

**1 Presentazione ..... 41**

**2 Avvertenze di sicurezza ..... 42**

**3 Descrizione dell'apparecchio ..... 43**  
 Umidificatore ..... 43  
 Pannello di comando ..... 43

**4 Messa in servizio ..... 44**

**5 Uso ..... 45**

**6 Cura ..... 46**  
 Panoramica ..... 46  
 Prima della pulizia e della  
 decalcificazione ..... 47  
 Pulizia dell'apparecchio ..... 47  
 Decalcificazione dell'apparecchio .... 48  
 Dopo la pulizia e la decalcificazione. 48  
 Pulizia del filtro dell'aria ..... 48

**7 Che fare quando sorgono  
 problemi? ..... 49**

**8 Specifiche tecniche ..... 49**

**9 Utilità di Umidificazione dell'aria.. 50**

**Stato di fornitura**

- Umidificatore
- 10 pastiglie anticalcare di ricambio
- Il presente manuale di istruzioni per l'uso

**1 PRESENTAZIONE**



**Funzioni dell'apparecchio**

Il presente umidificatore elettrico serve per l'umidificazione igienica, inodore e antibatterica dei vani d'abitazione e di lavoro per l'uso privato. Oltre al sistema di evaporazione consigliato dai medici, l'umidificatore dispone delle seguenti funzioni:

- Due livelli di evaporazione selezionabili: 150 ml/h e 400 ml/h
- Serbatoio dell'acqua estraibile, capienza 5 litri
- Pannello di comando semplice da usare
- Protezione contro il surriscaldamento
- Spegnimento automatico a serbatoio vuoto, il ventilatore continua a funzionare per il raffreddamento (dispositivo di protezione per funzionamento a secco).
- Indicazione del livello d'acqua
- Spia di controllo verde: apparecchio in funzione
- Spia di controllo rossa: serbatoio dell'acqua vuoto

**Spiegazione dei simboli**

I simboli utilizzati nelle presenti istruzioni per l'uso hanno il seguente significato:

	<b>AVVERTENZA</b> Avvertenza su possibili pericoli di lesioni o percoli per la salute.
	<b>ATTENZIONE</b> Indicazione di sicurezza su possibili danni all'apparecchio/agli accessori.
	Indicazione di informazioni importanti.

## 2 AVVERTENZE DI SICUREZZA

Leggere accuratamente le presenti istruzioni per l'uso. La non osservanza delle avvertenze riportate qui si seguito può causare infortuni alle persone o danni materiali. Conservare le istruzioni per l'uso e metterle a disposizione anche degli altri utenti. Consegnare queste istruzioni per l'uso a chiunque intenda servirsi dell'articolo.

### **AVVERTENZA: scossa elettrica**

- Non sconnettere mai la spina elettrica dalla presa tirando il cavo di alimentazione [14] o con mani bagnate.
- Spegnerne sempre in primo luogo l'apparecchio, sconnettere la spina [14] e lasciarlo raffreddare prima di spostarlo.
- Non inclinare, muovere o svuotare l'apparecchio finché è acceso oppure collegato alla rete elettrica.

### **AVVERTENZA: pericolo d'incendio**

In caso di utilizzo inappropriato o non conforme alle presenti istruzioni d'uso sussiste il pericolo eventuale d'incendio!

### **AVVERTENZA: pericolo di scottature**

Il vapore uscente è molto caldo!

- Durante il funzionamento non tenere mai le mani o il viso sopra l'ugello orientabile di erogazione del vapore [2].
- Evitare il contatto con le superfici calde.
- Non provare a rimuovere la torre di vaporizzazione [3], l'ugello di erogazione del vapore [2] o la pastiglia anticalore [4] durante il funzionamento o entro 15 minuti dopo lo spegnimento e la sconnessione. Questi componenti devono essere rimossi solo per la pulizia.
- Poiché all'interno di questo umidificatore dell'aria vigono alte temperature, prendere le misure necessarie al caso, in particolare in presenza di bambini, e collocare l'apparecchio in una posizione non accessibile ai bambini.

## Conservazione e cura

### **ATTENZIONE**

- Pulire l'apparecchio solo nel modo indicato.
- Prestare attenzione a non far penetrare acqua all'interno dell'apparecchio e a non bagnare il cavo [14] o il connettore.
- Spegnerne sempre l'apparecchio quando il serbatoio dell'acqua [8] è vuoto oppure quando non lo si utilizza.
- Quando non si utilizza l'apparecchio per un lungo periodo, sconnettere la spina [14] e pulirlo.
- Non esporre l'apparecchio a fonti di calore come forni e radiatori o ai raggi diretti del sole.
- Non custodire benzina o altri prodotti facilmente infiammabili nelle vicinanze dell'apparecchio.

## Riparazione

### **AVVERTENZA**

Le riparazioni di apparecchi elettrici devono essere effettuate esclusivamente da personale qualificato. Riparazioni eseguite non correttamente o inadeguate possono creare gravi pericoli per l'utente. Per le riparazioni rivolgersi al Servizio Assistenza o ad un rivenditore autorizzato.

## Smaltimento

### **ATTENZIONE**

Rispettare le disposizioni locali per lo smaltimento dei materiali. Smaltire l'apparecchio conformemente alla direttiva sui vecchi apparecchi elettrici ed elettronici 2002/96/CEE WEEE (Waste Electrical and Electronic Equipment). Per domande specifiche su questo argomento rivolgersi all'ufficio comunale competente per lo smaltimento ecologico.



### 3 DESCRIZIONE DELL'APPARECCHIO

#### Umidificatore

- 1 Copertura
- 2 Ugello di erogazione del vapore
- 3 Torre di vaporizzazione
- 4 Pastiglia anticalcare  
(sotto la torre di vaporizzazione, nella camera d'acqua calda)
- 5 Camera d'acqua calda  
(sotto la torre di vaporizzazione, non raffigurata)
- 6 Involucro dell'umidificatore
- 7 Impugnatura sul serbatoio dell'acqua
- 8 Serbatoio dell'acqua, capienza 5 litri
- 9 Tappo del serbatoio con valvola
- 10 Indicazione del livello d'acqua
- 11 Coperchio del filtro dell'aria  
(parte posteriore dell'apparecchio)
- 12 Filtro dell'aria nero  
(parte posteriore dell'apparecchio)
- 13 Pannello di comando  
(Vedi anche la figura sottostante)
- 14 Cavo con spina elettrica  
(parte posteriore dell'apparecchio)

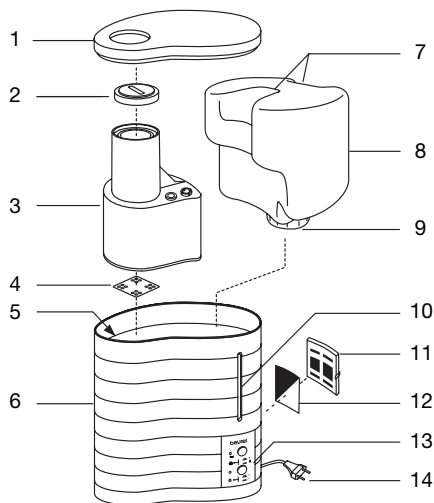

#### Pannello di comando

- A La spia di controllo rossa si accende quando il serbatoio dell'acqua è vuoto.
- B La spia di controllo verde si accende quando l'umidificatore è acceso.
- C Pulsante del vapore per la regolazione dell'umidità dell'aria.  
Pulsante premuto: 400 ml/h (molto vapore)  
Pulsante non premuto: 150 ml/h (poco vapore)
- D Pulsante ON/OFF per accendere e spegnere l'umidificatore
- Pulsante premuto: l'apparecchio è acceso
  - Pulsante non premuto: l'apparecchio è spento

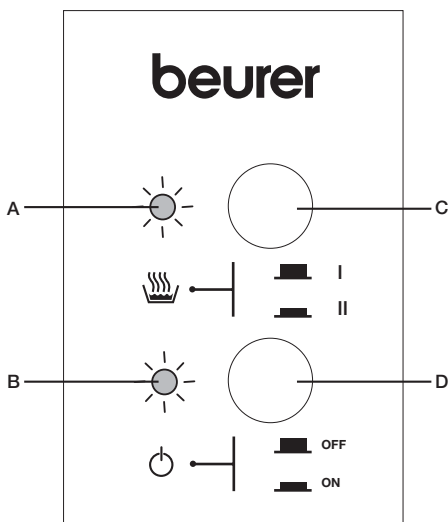

### Disinballo

- Controllare il contenuto della fornitura. Se mancano pezzi, rivolgersi al proprio rivenditore specializzato.
- Rimuovere tutti i dispositivi di imballaggio e di trasporto.

### Pulizia prima di iniziare l'uso

Prima di usare l'apparecchio per la prima volta, consigliamo per motivi igienici di lavare accuratamente con acqua fredda l'umidificatore e la pastiglia anticalcare [4]. Procedere come descritto al capitolo 6 "Cura", sezione "Pulizia dell'apparecchio", pagina 7.

### Installazione dell'umidificatore



#### ATTENZIONE

Collocare l'apparecchio in modo che l'ugello orientabile di erogazione del vapore non sia rivolto direttamente contro una parete. L'umidità uscente potrebbe provocare danni alle pareti, specialmente alle carte da parato.

- Collocare l'umidificatore su una base piana, solida e resistente all'acqua.
- Posizionare il cavo di alimentazione [14] in modo che l'apparecchio non possa essere rovesciato.

### Allacciamento del cavo di alimentazione



#### AVVERTENZA







- Prima di mettere in funzione l'apparecchio, controllare se il cavo [14] presenta danneggiamenti. Non usare mai l'apparecchio con un cavo di alimentazione danneggiato.
- Il presente apparecchio deve funzionare esclusivamente con la tensione indicata sulla targhetta.

Allacciare l'umidificatore alla rete elettrica inserendo la spina [14] nella presa.

### Riempimento del serbatoio dell'acqua

Prima della messa in servizio è necessario riempire il serbatoio dell'acqua. A tale scopo consultare il capitolo 5 "Uso", sezione "Riempimento del serbatoio dell'acqua", pagina 5.

## 5 Uso

1	<p><b>Riempimento del serbatoio dell'acqua</b></p> <p>Riempire il serbatoio dell'acqua quando si mette in funzione l'apparecchio oppure quando la spia di controllo rossa [A] si accende indicando un livello d'acqua troppo basso.</p> <p> <b>ATTENZIONE</b></p> <ul style="list-style-type: none"><li>• Per riempire il serbatoio utilizzare unicamente acqua di rubinetto fresca.</li><li>• Non aggiungere all'acqua in nessun caso additivi.</li><li>• Assicurarsi che il tappo del serbatoio dell'acqua, con la guarnizione sulla parte inferiore del serbatoio, sia chiuso ermeticamente prima di mettere in funzione l'apparecchio.</li></ul> <p>› Rimuovere la copertura [1] dall'umidificatore.</p> <p>› Estrarre verso l'alto il serbatoio dell'acqua dall'umidificatore afferrandolo per le impugnature [7]. Svitare il tappo [9] dal serbatoio dell'acqua.</p> <p>› Risciacquare il serbatoio con acqua fresca.</p> <p>› Riempire il serbatoio con acqua fredda di rubinetto.</p> <p>› Avvitare la chiusura sul serbatoio dell'acqua. Inserire il serbatoio nell'umidificatore.</p> <p>› Applicare la copertura [1] sull'umidificatore.</p>		
2	<p><b>Accensione dell'apparecchio</b></p> <p> <b>ATTENZIONE</b></p> <p>Non accendere mai l'umidificatore senza serbatoio dell'acqua o senza la torre di vaporizzazione [3].</p> <p>› Premere il pulsante ON/OFF [D] per accendere l'umidificatore. La spia luminosa [B] si accende.</p> <p>› Prima dell'inizio di erogazione del vapore: orientare l'ugello [2] in modo che il vapore fuoriesca nella direzione desiderata.</p> <p><i>Dopo pochi minuti l'apparecchio inizia ad erogare il vapore. La spia luminosa [B] rimane accesa finché l'apparecchio è collegato alla rete elettrica ed è acceso.</i></p>		
3	<p><b>Selezione della quantità di vapore</b></p> <p>› Selezionare la quantità di vapore agendo sul pulsante del vapore [C] .</p> <p>Livello I: poco vapore (circa 150 ml/h)</p> <p>Livello II: molto vapore (circa 400 ml/h)</p> <p><i>Dopo pochi minuti l'apparecchio inizia ad erogare la nuova quantità impostata di vapore.</i></p>		
4	<p><b>Spegnimento dell'apparecchio</b></p> <table border="1" data-bbox="146 1273 1028 1417"><tr><td data-bbox="146 1273 219 1417"></td><td data-bbox="219 1273 1028 1417"><ul style="list-style-type: none"><li>• L'apparecchio è idoneo al funzionamento continuo. Consigliamo comunque di non usarlo per lunghi periodi senza sorveglianza (funzionamento notturno).</li><li>• L'apparecchio è dotato di uno spegnimento automatico in caso di serbatoio dell'acqua vuoto.</li></ul></td></tr></table> <p>› Premere il pulsante ON/OFF [D] per spegnere l'apparecchio. La spia di controllo verde [B] si spegne.</p>		<ul style="list-style-type: none"><li>• L'apparecchio è idoneo al funzionamento continuo. Consigliamo comunque di non usarlo per lunghi periodi senza sorveglianza (funzionamento notturno).</li><li>• L'apparecchio è dotato di uno spegnimento automatico in caso di serbatoio dell'acqua vuoto.</li></ul>
	<ul style="list-style-type: none"><li>• L'apparecchio è idoneo al funzionamento continuo. Consigliamo comunque di non usarlo per lunghi periodi senza sorveglianza (funzionamento notturno).</li><li>• L'apparecchio è dotato di uno spegnimento automatico in caso di serbatoio dell'acqua vuoto.</li></ul>		

### Panoramica

Pulire e decalcificare regolarmente l'umidificatore per prevenire il deposito nell'apparecchio di sostanze sciolte nell'acqua, come ad es. il calcare. Solo una cura scrupolosa garantisce che l'umidificatore conservi una capacità massima di produzione di vapore, sia igienico e abbia una lunga durata di servizio. Nella tabella sottostante sono specificate tutte le misure necessarie.



#### AVVERTENZA

Prima di eseguire la pulizia o la decalcificazione dell'umidificatore:

- sconnettere assolutamente la spina elettrica [14] dalla presa.
- attendere finché l'apparecchio non si è completamente raffreddato.



#### ATTENZIONE

Non pulire l'umidificatore ed i suoi componenti nella lavastoviglie.





Quando...	... su cosa	... come intervenire?
Settimanalmente	Interno dell'apparecchio <ul style="list-style-type: none"> <li>• Copertura [1]</li> <li>• Ugello [2] e torre di vaporizzazione [3]</li> <li>• Serbatoio dell'acqua e tappo del serbatoio</li> </ul>	Consultare il capitolo 6, sezione "Pulizia dell'apparecchio", pagina 7.
	Superficie esterna dell'involucro [6]	
In funzione del grado di sporczia, tuttavia almeno una volta alla settimana	Pastiglia anticalcare [4]	Consultare il capitolo 6, sezione "Pulizia dell'apparecchio", pagina 7.
A seconda del grado di durezza dell'acqua, tuttavia al più tardi dopo ogni stagione di umidificazione	Pastiglia anticalcare [4]	Consultare i capitoli 6, sezione "Pulizia dell'apparecchio", 3 "Sostituzione della pastiglia anticalcare", pagina 7.
Settimanalmente	Filtro dell'aria nero [12]	Consultare il capitolo 6, sezione "Pulizia del filtro dell'aria", pagina 8.
Con un grado di durezza II (da 7 a 14° dH) dell'acqua utilizzata, consigliamo una pulizia settimanale dell'apparecchio. Pulire al più tardi quando la camera d'acqua calda è coperta da uno strato di calcare.	Apparecchio	Consultare il capitolo 6, sezione "Decalcificazione dell'apparecchio", pagina 8



## Prima della pulizia e della decalcificazione

1	<b>Disinserire l'apparecchio dalla rete</b> <ul style="list-style-type: none"><li>› Spegnere l'apparecchio con il pulsante ON/OFF [D]. La spia di controllo verde [B] si spegne.</li><li>› Sconnettere la spina elettrica [14] dalla presa e attendere almeno 15 minuti finché l'umidificatore non si sarà completamente raffreddato.</li></ul>
2	<b>Smontare l'apparecchio</b> <ul style="list-style-type: none"><li>› Rimuovere la copertura [1] dall'umidificatore.</li><li>› Estrarre verso l'alto il serbatoio dell'acqua dall'umidificatore afferrandolo per le impugnature [7]. Svitare il tappo [9] dal serbatoio dell'acqua.</li><li>› Estrarre verso l'alto la torre di vaporizzazione [3] dall'umidificatore. Rimuovere l'ugello di erogazione del vapore [2] dalla torre di vaporizzazione [3].</li><li>› Rimuovere la pastiglia anticalcare [4] dalla camera d'acqua calda.</li></ul>

## Pulizia dell'apparecchio

1	<b>Pulizia interna ed esterna dell'apparecchio</b>  <b>AVVERTENZA</b> <ul style="list-style-type: none"><li>• Non mettere le parti elettriche a contatto con l'acqua.</li><li>• Non tenere mai l'apparecchio sotto l'acqua corrente o immergerlo nell'acqua.</li></ul> <ul style="list-style-type: none"><li>› Svotare l'eventuale acqua residua dall'apparecchio. A tal fine prendere l'apparecchio con entrambe le mani e svotare l'acqua lateralmente dalla parte inferiore.</li><li>› Risciacquare accuratamente l'interno dell'apparecchio con acqua fresca.</li><li>› Pulire la superficie esterna dell'involucro [6] dell'umidificatore utilizzando un panno umido e un detergente non aggressivo.</li></ul>		
2	<b>Pulizia dei componenti</b> <ul style="list-style-type: none"><li>› Lavare la pastiglia anticalcare [4] con acqua limpida. Per eliminare i depositi calcarei ostinati immergere in primo luogo la pastiglia anticalcare [4] in una soluzione diluita di acido acetico. Se la pastiglia anticalcare [4] è indurita e non si può più piegare, è necessario sostituirla (vedere la successiva sezione 3 "Sostituzione della pastiglia anticalcare").</li><li>› Pulire accuratamente i seguenti componenti dell'apparecchio utilizzando un detergente e acqua calda. Eliminare accuratamente i resti di detergente.<ul style="list-style-type: none"><li>• Serbatoio dell'acqua [8] e tappo del serbatoio [9] Durante la pulizia del tappo del serbatoio [9] prestare attenzione a non danneggiare la valvola!</li><li>• Torre di vaporizzazione [3] e ugello di erogazione del vapore [2]</li><li>• Copertura [1]</li></ul></li></ul>		
3	<b>Sostituzione della pastiglia anticalcare</b> <table border="1" data-bbox="157 1437 1066 1497"><tr><td></td><td>Le pastiglie anticalcare sono reperibili presso l'indirizzo del Servizio Assistenza o i rivenditori specializzati.</td></tr></table> <ul style="list-style-type: none"><li>› Rimuovere la pastiglia anticalcare [4] consumata dalla camera d'acqua calda. Smal-</li></ul>		Le pastiglie anticalcare sono reperibili presso l'indirizzo del Servizio Assistenza o i rivenditori specializzati.
	Le pastiglie anticalcare sono reperibili presso l'indirizzo del Servizio Assistenza o i rivenditori specializzati.		

	<p>tire la pastiglia anticalcare nei rifiuti casalinghi.</p> <ul style="list-style-type: none"> <li>› Svuotare l'eventuale acqua residua dall'apparecchio.</li> <li>› Utilizzare una nuova pastiglia anticalcare [4].</li> <li>› Lavare la nuova pastiglia anticalcare [4] con acqua limpida e inserirla nella camera d'acqua calda.</li> </ul>
--	---

## Decalcificazione dell'apparecchio

1	<p><b>Decalcificare l'umidificatore</b></p> <div style="border: 1px solid black; padding: 5px; margin-bottom: 5px;">  <ul style="list-style-type: none"> <li>• Non tentare in nessun caso di rimuovere i depositi calcarei con l'ausilio di oggetti appuntiti o sostanze aggressive. L'umidificatore potrebbe danneggiarsi o non essere più stagno.</li> <li>• Rispettare sempre le indicazioni del produttore concernenti il decalcificante.</li> </ul> </div> <ul style="list-style-type: none"> <li>› Utilizzare un decalcificante normalmente reperibile in commercio.</li> <li>› Riempire la camere d'acqua calda fino all'orlo con la soluzione decalcificante.</li> <li>› Fare agire il decalcificante finché il calcare non si è completamente sciolto.</li> </ul>
2	<ul style="list-style-type: none"> <li>› Svuotare il serbatoio dell'acqua dalla soluzione decalcificante. Inclinare lateralmente l'apparecchio ed eliminare così la soluzione decalcificante.</li> <li>› Risciacquare accuratamente l'apparecchio con acqua fresca.</li> </ul>

## Dopo la pulizia e la decalcificazione

1	<p><b>Inserire la pastiglia anticalcare</b></p> <ul style="list-style-type: none"> <li>› Inserire la pastiglia anticalcare ripulita o di ricambio [4] nella camera d'acqua calda.</li> </ul>
2	<p><b>Rimontare l'apparecchio</b></p> <ul style="list-style-type: none"> <li>› Inserire nuovamente la torre di vaporizzazione [3] nell'umidificatore. Innestare l'ugello di erogazione del vapore [2] nell'apertura superiore della torre di vaporizzazione [3].</li> <li>› Avvitare il tappo [9] sul serbatoio dell'acqua [8]. Inserire il serbatoio dell'acqua [8] nell'umidificatore.</li> <li>› Applicare la copertura [1] sull'umidificatore.</li> </ul>

## Pulizia del filtro dell'aria

Si consiglia una **pulizia settimanale** del filtro dell'aria.

1	<ul style="list-style-type: none"> <li>› Ruotare l'umidificatore in modo che il coperchio del filtro dell'aria (11) sul retro dell'apparecchio sia rivolto verso di voi. Aprire la chiusura a scatto sul coperchio e rimuovere il coperchio [11].</li> <li>› Estrarre il filtro dell'aria nero [12] e risciacquarlo accuratamente con acqua fresca.</li> </ul>
2	<ul style="list-style-type: none"> <li>› Riasssemblare il filtro non appena questi è asciutto. Inserire il filtro dell'aria nero [12] all'interno del coperchio.</li> <li>› Incardinare i due gancetti del coperchio del filtro dell'aria [11], a destra, nell'apertura del filtro. Premere quindi con forza sul coperchio del filtro finché la chiusura a scatto non si innesta.</li> </ul>

## 7 CHE FARE QUANDO SORGONO PROBLEMI?

Problema	Causa	Rimedio
<b>Nessuna erogazione di vapore</b>	L'apparecchio non è connesso alla rete.	Innestare la spina (14) e accendere l'apparecchio.
	Il serbatoio dell'acqua [8] è vuoto.	Rabboccare con acqua.
	Il serbatoio dell'acqua [8] non è inserito correttamente.	Inserire correttamente il serbatoio.
<b>Apparecchio anermetico</b>	Il serbatoio dell'acqua [8] non è a tenuta ermetica.	Sostituire il serbatoio.
	Il serbatoio dell'acqua [8] non è chiuso correttamente.	Chiudere correttamente il tappo.
	La torre di vaporizzazione [3] non è inserita oppure è inserita scorrettamente.	Inserire correttamente la torre di vaporizzazione [3].
<b>Erogazione ritardata del vapore</b>	Il serbatoio contiene acqua molto fredda.	Utilizzare acqua più calda.
	L'apparecchio è fortemente calcificato.	Decalcificare l'apparecchio.
<b>La spia di controllo rossa [A] è accesa</b>	Il serbatoio dell'acqua [8] è vuoto.	Rabboccare con acqua.
	La valvola del tappo del serbatoio [9] è ricoperta di sporcizia.	Pulire la valvola.
	L'apparecchio è fortemente calcificato.	Decalcificare l'apparecchio.
	Il serbatoio dell'acqua [8] non è chiuso correttamente.	Chiudere correttamente il tappo.
	Il serbatoio dell'acqua [8] non è inserito correttamente.	Inserire correttamente il serbatoio.

Se il problema continua a persistere, rivolgersi al Servizio Assistenza clienti.

## 8 SPECIFICHE TECNICHE

Potenza nominale	380 Watt
Tensione nominale	230 V / 50 Hz
Capienza del serbatoio dell'acqua	circa 5 litri
Evaporazione potenziale	<ul style="list-style-type: none"> <li>• Livello I: 150 ml/h</li> <li>• Livello II: 400 ml/h</li> </ul>
Protezione contro il surriscaldamento	Mediante termostato
Dispositivo di protezione per funzionamento a secco	Quando la testa di evaporazione non contiene più una quantità sufficiente d'acqua, l'apparecchio si spegne automaticamente. L'apparecchio rileva il livello dell'acqua con l'ausilio di un sensore.
Comando	a 2 livelli
Peso	2,8 kg
Dimensioni (L / H / P)	235 / 315 / 280 mm
Collegamento	Cavo di alimentazione fisso, circa 2 m di lunghezza

## 9 UTILITÀ DI Umidificazione DELL'ARIA

Il tasso ottimale di umidità in ambienti chiusi è di 50 – 55%. Soprattutto durante il periodo di riscaldamento l'umidità è spesso molto inferiore a questo valore raccomandato. La causa di questo fenomeno sono pareti e finestre termoisolate che limitano considerevolmente lo scambio fra aria interna ed esterna. Alti costi di riscaldamento, finestre non apribili e condizioni atmosferiche avverse contrastano la regolazione naturale dell'umidità "aerando aprendo le finestre e le porte".

Poiché l'aria "ha la tendenza" a mantenere un determinato tasso di umidità ottimale, è utile umidificarla artificialmente. Ciò consente di impedire all'aria di compensare il suo fabbisogno in umidità sottraendola ad altre fonti come piante, mobili, carta, ma anche alla pelle umana e alle mucose.

Il tasso di umidità presente nei locali può essere misurata con un igrometro. L'umidità dell'aria dipende dalla temperatura ambiente.

18°C corrispondono ad una umidità relativa del 50 %

20°C corrispondono ad una umidità relativa del 45 %

22°C corrispondono ad una umidità relativa del 40 %

Concretamente, l'umidificazione artificiale dell'aria può prevenire i seguenti possibili danni alla salute dovuti ad un ridotto apporto di ossigeno:

- Spossatezza, stanchezza, mancanza di concentrazione
- Predisposizione alle infezioni e malattie da raffreddamento
- Pelle secca, eczemi dovuti alla disidratazione

Un giusto dosaggio dell'umidificazione artificiale lega inoltre la polvere e impedisce danni dovuti alla disidratazione su suppellettili (legno, carta, ecc.), strumenti musicali e piante.

Si consiglia di mettere in funzione l'umidificatore immediatamente all'inizio del periodo di riscaldamento. Ciò consente di mantenere l'umidità uniforme, presente nei locali e nei mobili.

Durante le prime settimane del periodo di riscaldamento utilizzare l'apparecchio in modo da ottenere almeno un valore non inferiore al 50%.

Tener presente che l'uso di questo umidificatore può causare una umidificazione troppo elevata dei locali, ad es. quando

- si utilizza l'apparecchio regolato su un alto livello di erogazione vapore
- l'umidità erogata non può defluire dal locale
- è già presente un alto tasso di umidità

Per il controllo corretto dell'umidità dell'aria si consiglia di utilizzare un igrometro.

1	Tanımak için.....	51
2	Güvenlik bilgileri.....	52
3	Cihazın Tanımı .....	53
	Hava nemlendirici .....	53
	Kumanda alanı .....	53
4	Çalıştırılması .....	54
5	Kullanımı .....	55
6	Bakımı.....	56
	Genel bakış .....	56
	İlk kez temizlemeden ve kireçten arındırmadan önce .....	57
	Cihazın temizlenmesi.....	57
	Cihazın kireçten arındırılması .....	58
	Temizleme ve kireçten arındırma işlemlerinden sonra.....	58
	Hava filtresinin temizlenmesi .....	58
7	Problemlerde ne yapmalı? .....	59
8	Teknik bilgiler .....	59
9	Hava nemlendiricinin faydaları.....	60

### Teslimat kapsamı

- Hava nemlendirici
- On yedek kireç pedi
- Bu kullanma kılavuzu

## 1 TANIMAK İÇİN



### Cihazın işlevleri

Bu elektrikli hava nemlendirici, hususi meskenlerdeki ikamet edilen ve çalışılan yerlerin havasının hijyenik, kokusuz ve mikropsuz nemlendirilmesine yarar. Hava nemlendiriciniz, doktorlar tarafından önerilen buharlaştırıcı (evaporatör) sisteminin yanı sıra, aşağıdaki diğer fonksiyonlara da sahiptir:

- Seçilebilen iki buharlaştırma performansı: 150 ml/h ve 400 ml/h
- Çıkarılabilen su tankı, Kapasitesi 5 litredir
- Basit kullanılabilen kumanda alanı
- Aşırı ısınmaya karşı koruma
- Su tankı boş olduğu zaman, otomatik kapatma fonksiyonu
- Su seviyesi göstergesi
- Yeşil kontrol göstergesi: Cihaz devrede
- Kırmızı kontrol göstergesi: Su tankı boş

### Şekillerin anlamı

Aşağıdaki sembollerin kullanma kılavuzundaki anlamı:

	<b>UYARI</b> Muhtemel yaralanma tehlikeleri veya sağlık açısından tehlikeler ile ilgili uyarı bilgileri.
	<b>DİKKAT</b> Cihazda/aksesuarlarda söz konusu olabilecek hasarlar ile ilgili güvenlik bilgi ve uyarısı
	Önemli bilgilere dikkat çekilmesi.

## 2 GÜVENLİK BİLGİLERİ

Bu kullanma kılavuzunu itinayla okuyunuz! Aşağıdaki bilgi ve uyarılara uyulmaması, insanlara ve eşyalara zarar gelmesine neden olabilir. Bu kullanma kılavuzunu saklayınız ve kılavuza başka kullanıcıların da ulaşabilmesini sağlayınız. Cihazı başka birine verdiğiniz zaman, bu kullanma kılavuzunu da veriniz.

### **UYARI: Elektrik çarpma tehlikesi**

- Fişi kesinlikle elektrik kablosundan [14] tutarak veya ıslak ellerle elektrik prizinden çekip çıkarmayınız.
- Cihazı başka bir yere koymak istediğinizde, önce cihazı kapatınız, elektrik fişini [14] çekip prizden çıkarınız ve cihazın soğumasını bekleyiniz.
- Cihaz açıkken veya elektrik prizine bağlıyken, devrilmemeli, hareket ettirilmemeli veya boşaltılmalıdır.

### **Uyarı: Yangın tehlikesi**

Kural dışı bir kullanım ya da işbu kullanma kılavuzunda belirtilen bilgi ve uyarılara aykırı bir kullanım halinde, yangın tehlikesi söz konusu olabilir!

### **UYARI: Haşlanma tehlikesi**

Dışarı çıkan buhar sıcaktır!

- Elleri ve yüzü, çalışma sırasında kesinlikle çevrilebilir buhar çıkış ağız [2] üzerine tutmayınız.
- Sıcak yüzeylerle teması önleyiniz.
- Cihaz çalışırken veya kapatıldıktan ve fişi prizden çekilip çıkarıldıktan sonraki 15 dakika içinde buhar kulesini [3], buhar çıkış ağızını [2] veya kireç pedini [4] çıkarmaya çalışmayınız. Bu parçalar sadece temizleme amacı için çıkarılmalıdır.
- Hava nemlendiricinin içinde yüksek sıcaklık hakim olduğundan, özellikle çocukların yanında lütfen ilgili güvenlik önlemlerini alınız ve cihazı çocukların ulaşamayacakları bir yere dik olarak yerleştiriniz.

## Muhafaza ve bakım

### **DİKKAT**

- Cihazı sadece belirtildiği şekilde temizleyiniz.
- Cihazın içine ve kablunun [14] veya elektrik fişinin üzerine su akmasına dikkat ediniz.
- Su tankı [8] boşken veya cihazı kullanmadığınızda, cihazı daima kapatınız.
- Eğer cihazı uzun süre kullanmayacaksanız, elektrik fişini [14] çekip çıkarınız ve cihazı temizleyiniz.
- Cihazı, soba, kalorifer veya doğrudan güneş ışığı gibi ısı kaynaklarına karşı koruyunuz.
- Aletin yakınında benzin veya kolay alevlenebilir maddeler saklamayınız.

## Onarım

### **Uyarı**

Elektronik cihazların onarımı sadece uzman elemanlar tarafından yapılmalıdır. Gerekli olduğu şekilde, uzmanca yapılmayan onarım çalışmaları, kullanıcı açısından tehlikeli durumlar ortaya çıkmasına neden olabilir. Onarım için, müşteri servisine veya yetkili bir satıcıya başvurunuz.

## Giderilmesi

### **DİKKAT**



Malzemelerin atığa çıkartılmasında, yani giderilmesinde, yerel yönetmeliklere uyunuz. Cihazı, elektrikli ve elektronik eski cihazlar yönetmeliği 2002/96/EC – WEEE (Waste Electrical and Electronic Equipment) uyarınca gideriniz. Sorularınız olması halinde, lütfen giderme veya atık ile ilgili yetkili yerel bir makama başvurunuz.

### 3 CİHAZIN TARİFİ

#### Hava nemlendirici

- 1 Kapak
- 2 Buhar çıkış ağız
- 3 Buhar kulesi
- 4 Kireç pedi  
(buhar kulesinin alt tarafında sıcak su hücresinde)
- 5 Sıcak su hücresi  
(buhar kulesinin alt tarafında, resim yok veya görünmüyor)
- 6 Hava nemlendiricinin gövdesi
- 7 Su tankında tutamak çukurları
- 8 Su tankı, kapasitesi 5 litre
- 9 Tank kapağı, valfli
- 10 Su seviyesi göstergesi
- 11 Hava filtresi kapağı (cihazın arka yüzü)
- 12 Siyah hava filtresi (cihazın arka yüzü)
- 13 Kumanda alanı  
(aşağıdaki resme de bakınız)
- 14 Elektrik fişine sahip elektrik kablosu (cihazın arka yüzü)

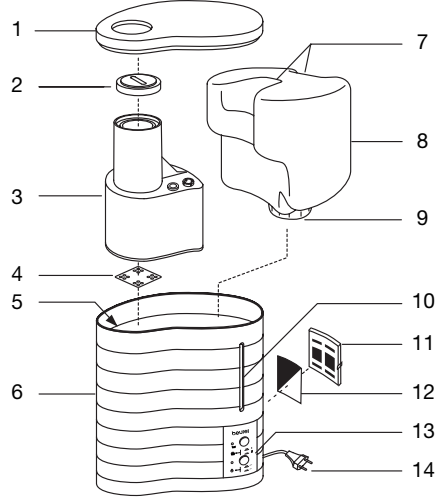

#### Kumanda alanı

- A Su tankı boş olunca, kırmızı kontrol göstergesi yanar.
- B Hava nemlendirici açık (devrede) olunca, yeşil kontrol göstergesi yanar.
- C Hava nemini düzenlemek için buhar tuşu
  - Tuş basılı: 400 ml/h (çok buhar)
  - Tuş basılı değil: 150 ml/h (az buhar)
- D Hava nemlendiriciyi açmak/kapatmak için ON/OFF tuşu
  - Tuş basılı: Cihaz açık (devrede)
  - Tuş basılı değil: Cihaz kapalı

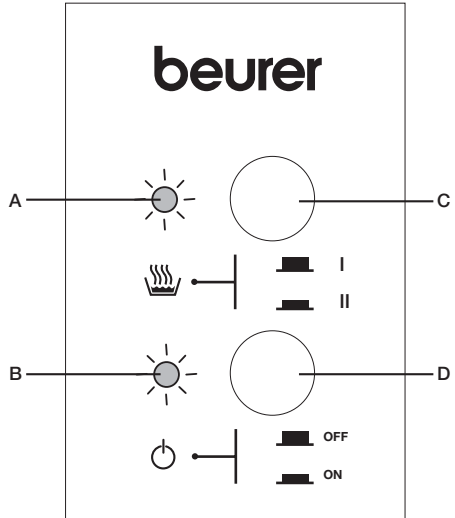

## 4 ÇALIŞTIRILMASI

### Ambalajdan çıkarılması

- Teslimat kapsamını kontrol ediniz. Eğer parça veya parçalar eksikse, lütfen yetkili satıcınıza başvurunuz.
- Tüm ambalaj ve nakliyat emniyet donanımlarını çıkarınız.

### İlk kez kullanmadan önce temizleyiniz

Hijyenik sebeplerden dolayı, hava nemlendiricinin gövdesini [6], su tankını [8] ve kireç pedini [4], cihazı ilk kez kullanmadan önce soğuk su ile iyice durulamanızı öneriyoruz. Bunu yaparken, bölüm 6 „Bakım“, paragraf „Cihazın temizlenmesi“ (sayfa 57) dahilinde tarif edildiği gibi işlem yapınız.

### Hava nemlendiricinin yerleştirilmesi



#### Dikkat

Cihazı, çevrilebilen buhar çıkışı ağız [2] doğrudan bir duvara yöneltilmemiş olacak şekilde yerleştiriniz. Cihazdan çıkan nem, duvarda zarara neden olabilir, özellikle de duvar kağıdında hasar oluşabilir.

- Hava nemlendiriciyi düz, sağlam ve suya karşı hassas olmayan bir zeminin üzerine yerleştiriniz.
- Elektrik kablosunu [14], cihaz devrilemeyecek veya düşürülemeyecek şekilde konumlayınız.

### Elektrik kablosunun bağlanması



#### UYARI

- Cihazı çalıştırmadan önce, kabloda [14] herhangi bir hasar olup olmadığını kontrol ediniz. Cihazı kesinlikle hasarlı elektrik kablosuyla kullanmayınız.
- Bu cihaz sadece, tip etiketi veya levhası üzerinde bildirilmiş elektrik gerilimi ile çalıştırılmalıdır.

Elektrik fişini [14] elektrik prizine takarak, hava nemlendiricinizin elektrik bağlantısını kurunuz.

### Su tankının doldurulması

Cihaz ilk kez kullanılmadan önce, su tankı [8] doldurulmalıdır. Bu konuyla ilgili 5. bölümü „Kullanılması“, ve ilgili kısmı „Su tankının doldurulması“ okuyunuz, sayfa 55.



## 5 KULLANIMI

### 1 Su tankının doldurulması

Cihazı çalıştıracığınız zaman veya kırmızı kontrol lambası [A] yanarak, su seviyesinin düşük olduğunu gösterirse, su tankını [8] doldurunuz.

#### DİKKAT

- Su tankını [8] doldurmak için sadece temiz musluk suyu kullanınız.
  - Suyu herhangi bir ek madde ilave etmeyiniz.
  - Cihazı çalıştırmadan önce, tank kapağının [9] contası alt tarafa takılı olmak üzere, sıkıca kapatılmış olmasını sağlayınız.
- › Hava nemlendiricinin kapağını [1] çıkarınız.
- › Su tankını [8] tutamak çukurlarından [7] tutarak, yukarıya doğru hava nemlendiriciden çekip çıkarınız. Tank kapağını [9] çevirerek, su tankından [8] çözüp alınız.
- › Su tankını [8] temiz su ile durulayınız.
- › Su tankına [8] soğuk musluk suyu doldurunuz.
- › Tank kapağını [9] çevirerek, su tankına [8] takınız. Su tankını [8], hava nemlendiricinin içine yerleştiriniz.
- › Kapağı [1] hava nemlendiricinin üzerine takınız.

### 2 Cihazın devreye sokulması

#### DİKKAT

Hava nemlendiriciyi kesinlikle su tankı [8] veya buhar kulesi [3] takılı olmadan açmayınız ve çalıştırmayınız.

- › Hava nemlendiriciyi çalıştırmak için, ON/OFF tuşuna [D] basınız. Yeşil kontrol göstergesi [B] yanar.
- › Henüz buhar çıkmaya başlamadan önce: Buhar çıkış ağzını [2], buhar istediğiniz yöne doğru çıkacak şekilde çeviriniz.
- Birkaç dakika sonra cihazdan buhar çıkmaya başlar. Cihaz elektrik şebekesine bağlı ve açık, yani devrede olduğu sürece, yeşil kontrol göstergesi [B] yanar.*

### 3 Buhar miktarının seçilmesi

› Buhar miktarını, buhar tuşu [C]  üzerinden seçiniz.

Kademe I: Az buhar (yakl. 150 ml/h)

Kademe II: Çok buhar (yakl. 400 ml/h)

*Birkaç dakika sonra cihazdan değiştirilmiş miktarda buhar çıkmaya başlar.*

### 4 Cihazın kapatılması



- Cihaz sürekli kullanılmaya uygundur. Yine de, cihazı uzun süre denetimsiz çalıştırmamanızı tavsiye ediyoruz (gece çalışma durumunda).
- Cihaz, su tankı boş olduğu zaman devreye giren bir otomatik kapatma fonksiyonuna sahiptir.

› Cihazı kapatmak için, ON/OFF tuşuna [D] basınız. Yeşil kontrol göstergesi [B] söner.

**Genel bakış**

Hava nemlendirici muntazam aralıklar ile temizlenmeli ve örn. sudaki kireç gibi artık ve tortuların cihaza yapışmasının önlenmesi için, cihazda kireçten arındırma işlemi yapılmalıdır. Ancak itina ile yapılan bakım ve koruma işlemleri sayesinde, azami buhar kapasitesi, hijyen ve hava nemlendiricinin ömrünün uzun olması sağlanabilir. Müteakip tabloda tüm gerekli önlemler bildirilmiştir:

**UYARI**

Hava nemlendiriciyi temizlemeden veya kireçten arındırmadan önce:

- Elektrik fişini [14] kesinlikle çekip elektrik prizinden çıkarınız.
- Cihazın tamamen soğumasını bekleyiniz.

**DİKKAT**



Hava nemlendiriciyi ve parçalarını bulaşık makinesinde yıkamayınız.

Ne zaman	... hangi parçaya	... nasıl bakım uygulamalıyım?
Haftada bir	Cihazın için <ul style="list-style-type: none"><li>• Kapak [1]</li><li>• Buhar çıkış ağız [2] ve buhar kulesi [3]</li><li>• Su tankı [8] ve tank kapağı [9]</li></ul>	Bakınız bölüm 6, „Cihazın temizlenmesi“ kısmı, sayfa 57.
	Cihazın dışı [6]	
Kirlenme derecesine göre; fakat haftada en az bir kez	Kireç pedi [4]	Bakınız bölüm 6, „Cihazın temizlenmesi“ kısmı, sayfa 57.
Suyun sertlik derecesine göre; fakat en geç her nemlendirme sezonundan sonra	Kireç pedi [4]	Bakınız bölüm 6, „Cihazın temizlenmesi“ ve 3, „Kireç pedinin değiştirilmesi“ kısmı, sayfa 58.
Haftada bir	Siyah hava filtresi [12]	Bakınız bölüm 6, „Hava filtresinin temizlenmesi“ kısmı, sayfa 58.
Suyunuzun sertlik derecesi II (7 ila 14° dH arasında) ise, cihazı haftada bir temizlemenizi öneriyoruz. En geç, sıcak su hücresi [5] bir kireç tabakası ile kaplı olduğu zaman temizleyiniz.	Cihaz	Bakınız bölüm 6, „Cihazın kireçten arındırılması“ kısmı, sayfa 58.

## İlk kez temizlemeden ve kireçten arındırmadan önce

1	<b>Cihazın elektrik bağlantısının çözülmesi</b> <ul style="list-style-type: none"><li>› Cihazı kapatmak için, ON/OFF tuşuna [D] basınız. Yeşil kontrol göstergesi [B] söner.</li><li>› Elektrik fişini [14] çekip prizden çıkarınız ve hava nemlendirici tamamen soğuyuncaya kadar, en az 15 dakika bekleyiniz.</li></ul>
2	<b>Cihazın demonte edilmesi</b> <ul style="list-style-type: none"><li>› Hava nemlendiricinin kapağını [1] çıkarınız.</li><li>› Su tankını [8] tutamak çukurlarından [7] tutarak, yukarıya doğru hava nemlendiriciden çekip çıkarınız. Tank kapağını [9] çevirerek, su tankından [8] çözüp alınız.</li><li>› Buhar kulesini [3] yukarıya doğru hava nemlendiriciden çekip çıkarınız. Buhar çıkış ağzını [2] buhar kulesinden [3] çıkarınız.</li><li>› Kireç pedini [4] sıcak su hücrelerinden [5] çıkarınız.</li></ul>

## Cihazın temizlenmesi

1	<b>Cihazın içinin ve dışının temizlenmesi</b> <p> <b>UYARI</b></p> <ul style="list-style-type: none"><li>• Elektrikli parçaların su ile teması önlenmelidir.</li><li>• Cihaz kesinlikle musluktan akan su altına tutulmamalı veya suya sokulmamalıdır.</li></ul> <ul style="list-style-type: none"><li>› Eğer cihazın içinde su artıkları varsa, bu artıkları dökünüz. Bunun için cihazı iki eliniz ile tutunuz ve suyu yan taraftan döküp, alt kısmı boşaltınız.</li><li>› Cihazın içini temiz su ile iyice durulayınız.</li><li>› Hava nemlendiricinin [6] gövdesini dıştan nemli bir bez ve fazla tesirli olmayan bir temizleme maddesi ile silip temizleyiniz.</li></ul>
2	<b>Parçaların temizlenmesi</b> <ul style="list-style-type: none"><li>› Kireç pedini [4] temiz su ile yıkayınız. İnatçı kireç tortularını, kireç pedini [4] önce hafif bir sirkeli suya yatırarak giderebilirsiniz. Eğer kireç pedi [4] sert ise ve artık bükülemiyorsa, değiştirilmelidir (bakınız bir sonraki bölüm 3 „Kireç pedinin değiştirilmesi“).</li><li>› Cihazın aşağıdaki parçalarını bulaşık deterjanı ve sıcak su ile itinayla temizleyiniz. Temizleme maddesi artıklarını iyice temizleyip gideriniz.<ul style="list-style-type: none"><li>• Su tankı [8] ve tank kapağı [9] Tank kapağı [9] temizlenirken, valfe zarar verilmemesine dikkat edilmelidir!</li><li>• Buhar kulesi [3] ve buhar çıkış ağzı [2]</li><li>• Kapak [1]</li></ul></li></ul>
3	<b>Kireç pedinin değiştirilmesi</b> <p> Kireç pedlerini servis adresinden veya yetkili satıcınızdan alabilirsiniz.</p> <ul style="list-style-type: none"><li>› Eskimiş kireç pedini [4] sıcak su hücrelerinden [5] çıkarınız. Kireç pedini normal ev çöpü ile gideriniz.</li></ul>

- › Eđer cihazın içinde su artıkları varsa, bu artıkları dökünüz.
- › Yeni bir kireç pedi [4] kullanınız.
- › Yeni kireç pedini [4] temiz su ile yıkayınız ve sıcak su hücreğine [5] yerleřtiriniz.

## Cihazın kireçten arındırılması

1	<b>Hava nemlendiricinin kireçten arındırılması</b>  <ul style="list-style-type: none"><li>• Kireç tortularını kesinlikle sivri veya keskin cisimler ile temizlemeye çalışmayınız. Aksi halde hava nemlendirici zarar görebilir veya sızdırmazlığı kaybolabilir.</li><li>• Kireçten arındırma maddenizin üreticisi tarafından verilen bilgilere de dikkat ediniz.</li></ul>
	<ul style="list-style-type: none"><li>› Normal satılan herhangi bir kireçten arındırma maddesi kullanınız.</li><li>› Sıcak su hücreğine [5], kenarına kadar kireçten arındırma eriyiđi (çözücüsü) doldurunuz.</li><li>› Kireçten arındırma maddesini, kireç çözülünceye kadar hücrenin içinde bırakınız.</li></ul>
2	<ul style="list-style-type: none"><li>› Kireçten arındırma maddesini döküp boşaltınız. Cihazı yana doğru deviriniz ve bu şekilde kireçten arındırma eriyiđini gideriniz.</li><li>› Cihazı temiz su ile iyice durulayınız.</li></ul>

## Temizleme ve kireçten arındırma işlemlerinden sonra

1	<b>Kireç pedi takılması</b> <ul style="list-style-type: none"><li>› Temizlenmiş kireç pedini veya yedek kireç pedini [4] sıcak su hücreğine [5] yerleřtiriniz.</li></ul>
2	<b>Cihazın toplanması (monte edilmesi)</b> <ul style="list-style-type: none"><li>› Buhar kulesini [3] yeniden hava nemlendiricinin içine yerleřtiriniz. Buhar çıkış ađzını [2], buhar kulesinin [3] üst tarafındaki deliđi bastırınız.</li><li>› Tank kapađını [9] çevirerek, su tankına [8] takınız. Su tankını [8], hava nemlendiricinin içine yerleřtiriniz.</li><li>› Kapađı [1] hava nemlendiricinin üzerine takınız.</li></ul>

## Hava filtresinin temizlenmesi

Hava filtresinin **haftada bir temizlenmesini** öneriyoruz.

1	<ul style="list-style-type: none"><li>› Hava nemlendiricisini, hava filtresi kapađı [11] cihazın arka yüzünde size doğru dönük olacak şekilde çeviriniz. Kapaktaki yaylı kilidi açınız ve hava filtresi kapađını [11] çıkarınız.</li><li>› Siyah hava filtresini [12] çıkarınız ve temiz su ile iyice durulayınız.</li></ul>
2	<ul style="list-style-type: none"><li>› Filtre [12] kuruyunca, hava filtresini yine monte edebilirsiniz (toplayabilirsiniz). Siyah hava filtresini [12], hava filtresi kapađının [11] iç kısmına yerleřtiriniz.</li><li>› Hava filtresi kapađının [11] iki kancasını, sağdaki hava filtresi deliđine takınız. Sonra, yaylı kilit yerine oturuncaya kadar, hava filtresi kapađına [11] iyice bastırınız.</li></ul>

## 7 PROBLEMLERDE NE YAPMALI?

Problem	Nedeni	Giderilmesi
<b>Buhar çıkmıyor</b>	Cihazın elektrik şebekesine bağlı değil.	Elektrik fişini [14] prize takınız ve cihazı açınız.
	Su tankı [8] boş.	Su ilave ediniz.
	Su tankı [8] yerine doğru takılmamış.	Su tankını [8] yerine doğru takınız.
<b>Cihaz sızdırıyor</b>	Su tankı [8] sızdırıyor.	Su tankını [8] değiştiriniz.
	Su tankı [8] doğru kapatılmamış.	Kapağı [9] doğru kapatınız.
	Buhar kulesi [3] yerine takılmamış veya doğru takılmamış.	Buhar kulesini [3] yerine doğru takınız.
<b>Buhar gecikmeli çıkıyor</b>	Su tankındaki [8] su çok soğuk.	Daha sıcak su kullanınız.
	Cihaz aşırı kireçlenmiş.	Cihazı kireçten arındırınız.
<b>Kırmızı kontrol göstergesi [A] yanıyor</b>	Su tankı [8] boş.	Su ilave ediniz.
	Tank kapağının [9] valfini kir veya pislik kaplamış.	Valfi temizleyiniz.
	Cihaz aşırı kireçlenmiş.	Cihazı kireçten arındırınız.
	Su tankı [8] doğru kapatılmamış.	Kapağı [9] doğru kapatınız.
	Su tankı [8] yerine doğru takılmamış.	Su tankını [8] yerine doğru takınız.

Eğer problem giderilemezse, lütfen yetkili servise başvurunuz.

## 8 TEKNİK BİLGİLER

Nominal güç	380 Watt
Nominal gerilim	230 V / 50 Hz
Su tankının kapasitesi	Yakl. 5 litre
Buharlaştırma gücü	<ul style="list-style-type: none"><li>• Kademe I: 150 ml/h</li><li>• Kademe II: 400 ml/h</li></ul>
Aşırı ısınmaya karşı koruma	Termostat üzerinden
Kuru çalışmaya karşı önlem	Isıtma kafasında artık yeterli miktarda su olmayınca, cihaz otomatik olarak kapanır. Cihaz, su seviyesini sensör üzerinden tespit eder.
Şalter sistemi	2 aşamalı
Ağırlık	2,8 kg
Ebatlar (G / Y / D)	235 / 315 / 280 mm
Bağlantı	Sabit elektrik kablosu, yakl. 2 m uzun

## 9 HAVA NEMLENDİRİCİNİN FAYDALARI

Meskende kapalı yerlerdeki ideal hava nemi oranı % 50 – 55 arasında olmalıdır. Öncelikle ısıtma evresinde, hava nemi oranı çok kez bu önerilen değerin altındadır. Bunun nedeni, dışarıdaki ve içerideki hava arasında sadece az miktarda değişime izin veren, ısı yalıtımlı duvarlar ve pencerelerdir. Yüksek ısıtma masrafları, açılmayan veya açılmayan pencereler ve kötü hava koşulları, „pencere ve kapılar açılarak havalandırma“ yapılmasına ve böylelikle doğal nem regülasyonu sağlanmasına engel olur.

Hava, belli bir ideal nem oranına ulaşmaya „çalıştığı“ için, havaya yapay nem vermek anlamlı olur. Böylelikle havanın nem ihtiyacını bitki, mobilya, kağıt, insan cildi ve mükoza zarları gibi başka kaynaklardan sağlanması önlenmiş olur.

Yapay hava nemlendirme, düşük oksijen beslemesinin neden olabileceği, aşağıdaki sağlık açısından zararlı durumların oluşmasını önleyebilir:

- Konsantrasyon zayıflaması, bitkinlik, yorgunluk
- Enfeksiyon ve soğuk algınlığı hastalıklarına karşı dispozisyon
- Kuru cilt, dehidrasyon (susuz kalma) sonucu egzama

Doğru dozajlanmış yapay hava nemlendirme, ek olarak çevredeki tozları da tutar ve meskendeki eşyalarda (ahşap, kağıt, vs.), müzik aletlerinde ve bitkilerde kuruma sonucu oluşan hasarları önler.

Bulduğunuz odadaki nem oranını bir higrostat ile ölçebilirsiniz. Havadaki nem, ilgili odadaki sıcaklık derecesine bağlıdır: 18°C, % 50 oranında bir mutlak neme işittir 20°C, % 45 oranında bir mutlak neme işittir 22°C, % 40 oranında bir mutlak neme işittir

Hava nemlendiricinin hemen ısıtma evresinin başlangıcında devreye sokulması önerilir. Böylelikle mevcut nem, mekan ve mobilyalar içinde muntazam oranda kalır. Cihaz, ısıtma evresinin ilk haftalarında, en az % 50 oranına ulaşılacak şekilde kullanılmalıdır.

Bu hava nemlendiricide, ilgili yerde aşırı nemlenme olmasının da söz konusu olabileceğine dikkat ediniz; örn. şu durumlarda:

- Cihazı yüksek performans kademesinde çalıştırırsanız
- Cihazdan çıkan buhar ilgili odadan çıkamazsa
- İlgili yerde zaten yüksek oranda hava nemi mevcutsa.

İlgili yerdeki havanın nem oranını bir higrostat ile ölçmeniz iyi olur.

## Содержание

1	Для ознакомления .....	61
2	Указания по технике безопасности .....	62
3	Описание прибора .....	63
	Увлажнитель воздуха .....	63
	Панель управления .....	63
4	Ввод в эксплуатацию .....	64
5	Использование .....	64
6	Уход .....	65
	Обзор .....	65
	Перед очисткой и удалением накипи .....	66
	Очистка прибора .....	67
	Удаление накипи из прибора .....	67
	После очистки и удаления накипи .....	68
	Очистка воздушного фильтра .....	68
7	Что делать в случае проблем? .....	68
8	Технические данные .....	69
9	Польза увлажнения воздуха .....	69
10	Гарантия и сервис .....	70

### Объем поставки

- Увлажнитель воздуха
- Десять запасных таблеток от накипи
- Данная инструкция по применению

## 1 Для знакомства



### Функции прибора

Данный электрический увлажнитель воздуха служит для гигиенического, стерильного увлажнения воздуха в жилых и рабочих помещениях. Наряду с рекомендованной врачами испарительной системой, увлажнитель оснащен следующими функциями:

- Две выбираемые производительности испарения: 150 мл/ч и 400 мл/ч
- Съёмный резервуар для воды, Емкость 5 л
- Простая и удобная панель управления
- Система защиты от перегрева
- Функция автоматического отключения при опорожнении резервуара для воды
- Индикатор уровня воды
- Зеленый контрольный индикатор: Прибор работает
- Красный контрольный индикатор: Резервуар для воды пустой

### Пояснение символов

Используемые в инструкции по применению символы имеют следующее значение:

	<b>ПРЕДУПРЕЖДЕНИЕ!</b> Предупреждение об возможных опасностях травмирования или опасностях для Вашего здоровья.
	<b>ВНИМАНИЕ!</b> Предупреждение о возможных повреждениях прибора/принадлежностей.
	Указание на важную информацию.

## 2 УКАЗАНИЯ ПО ТЕХНИКЕ БЕЗОПАСНОСТИ

Внимательно прочтите данную инструкцию по применению! Несоблюдение приведенных ниже указаний может приводить к травмам людей или материальному ущербу. Внимательно прочтите данную инструкцию, сохраните ее и ознакомьте с ней и других пользователей. При передаче прибора другим лицам передавайте также и данную инструкцию.

### ПРЕДУПРЕЖДЕНИЕ! Поражение электрическим током

- Не вытаскивать вилку из розетки за сетевую кабель [14] или мокрыми руками.
- Если Вы хотите установить прибор в другом месте, вначале выключите его, вытащите сетевую вилку [14] и дайте ему охладиться.
- Запрещается наклонять, перемещать или опорожнять прибор, если он включен или соединен с электрической сетью.

### Внимание! Опасность пожара

При неправильном использовании или использовании с нарушением данной инструкции по применению может возникать опасность пожара!

### ПРЕДУПРЕЖДЕНИЕ! Опасность получения ожогов

Выходящий пар имеет высокую температуру!

- Во время работы категорически запрещается держать руки над вращающимся паровым соплом [2].
- Не допускайте контакта с горячими поверхностями.
- Не пытайтесь вынуть паровую камеру [3], паровое сопло [2] или таблетку от накипи [4] во время работы или в течение 15 минут после выключения и отсоединения прибора от сети. Эти детали разрешается вынимать только в целях очистки.
- Т. к. в этом увлажнителе воздуха присутствуют высокие температуры, примите соответствующие меры предосторожности, особенно в присутствии детей, и устанавливайте прибор в недоступном для детей месте.

## Хранение и уход

### ВНИМАНИЕ!

- Выполняйте очистку прибора только указанным образом.
- Следите за тем, чтобы вода не попадала внутрь мотора прибора, а также на кабель [14] или вилку.
- Всегда отключайте прибор, когда резервуар для воды [8] пустой или когда Вы не используете прибор.
- Если Вы длительное время не будете пользоваться прибором, вытащите вилку [14] и очистите прибор.
- Защищайте прибор от слишком близко расположенных источников тепла, как, например, печей, радиаторов отопления или прямых солнечных лучей.
- Не храните бензин или другие легко воспламеняющиеся вещества вблизи прибора.

## Ремонт

### Внимание!

Ремонт электроприборов разрешается выполнять только специалистам. Из-за неправильно выполненного ремонта могут возникать серьезные опасности для пользователя. При необходимости ремонта обратитесь в сервисную службу или в авторизованную торговую организацию.

## Утилизация

### ВНИМАНИЕ!

При утилизации материалов соблюдайте действующие местные правила. Утилизируйте прибор согласно требованиям Положения об утилизации электрического и электронного оборудования 2002/96/EC – WEEE („Waste Electrical and Electronic Equipment“). По всем вопросам по утилизации обращайтесь в соответствующую коммунальную службу.





### 3 ОПИСАНИЕ ПРИБОРА

#### Увлажнитель воздуха

- 1 Крышка
- 2 Паровое сопло
- 3 Паровая камера
- 4 Таблетка от накипи  
(под паровой камерой в камере горячей воды)
- 5 Камера горячей воды  
(под паровой камерой, не показана)
- 6 Корпус увлажнителя
- 7 Ручки на резервуаре для воды
- 8 Резервуар для воды, емкость 5 л
- 9 Затвор резервуара с клапаном
- 10 Индикатор уровня воды
- 11 Крышка воздушного фильтра  
(задняя сторона прибора)
- 12 Воздушный фильтр черного цвет  
(задняя сторона прибора)
- 13 Панель управления  
(см. также рис. внизу)
- 14 Кабель с сетевой вилкой  
(задняя сторона прибора)

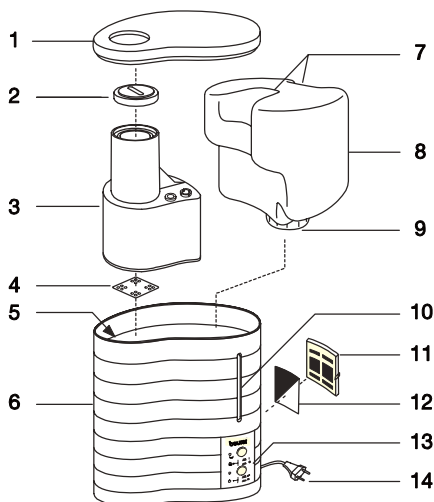

#### Панель управления

- A Красный контрольный индикатор загорается, если резервуар для воды пустой.
- B Зеленый контрольный индикатор загорается, если увлажнитель воздуха включен.
- C Кнопка «Пар» для регулировки влажности воздуха
- Кнопка нажата: 400 мл/ч (много пара)
  - Кнопка не нажата: 150 мл/ч (мало пара)
- D Кнопка On/Off для включения/выключения прибора
- Кнопка нажата: прибор включен
  - Кнопка не нажата: прибор выключен

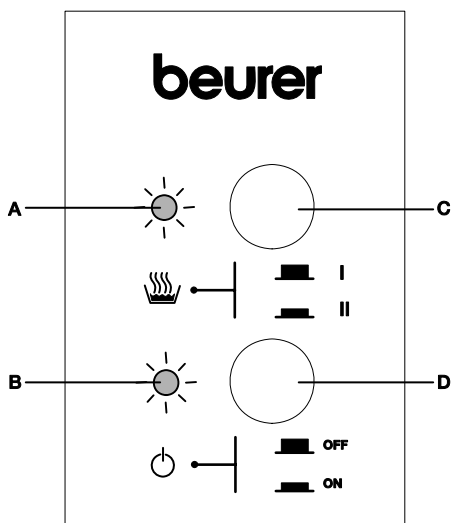

## 4 ВВОД В ЭКСПЛУАТАЦИЮ

### Распаковка

- Проверьте объем поставки. Если каких-либо деталей не хватает, обратитесь к продавцу.
- Снимите всю упаковку и транспортные фиксаторы.

### Очистка перед первым использованием

В целях гигиены мы рекомендуем тщательно промыть холодной водой перед первым использованием корпус увлажнителя воздуха [6], резервуар для воды [8] и таблетку от накипи [4]. При этом соблюдайте порядок действий, описанный в главе 6 «Уход», раздел «Очистка прибора», стр. 3.

### Установка увлажнителя воздуха



#### Внимание!

Установите прибор таким образом, чтобы поворотное паровое сопло [2] не было направлено прямо на стенку. Выходящая влага может повредить стенку, в частности, обои.

- Установите увлажнитель воздуха на ровную, прочную и не поддающуюся действию воды поверхность.
- Расположите сетевой кабель [14] так, чтобы прибор не мог опрокинуться.

### Присоединение сетевого кабеля



#### ПРЕДУПРЕЖДЕНИЕ!

- Перед включением прибора убедитесь в том, что кабель [14] не имеет повреждений. Категорически запрещается использовать прибор с поврежденным сетевым кабелем.
- Прибор разрешается эксплуатировать только от напряжения, указанного на заводской табличке.

Присоедините увлажнитель воздуха к электрической сети, вставив вилку сетевого кабеля [14] в розетку.

### Заполнение резервуара для воды

Перед первым использованием необходимо заполнить резервуар для воды [8]. См. гл. 5 «Пользование», раздел «Заполнение резервуара для воды», стр. 65.

## 5 ИСПОЛЬЗОВАНИЕ

### 1 Заполнение резервуара для воды

Заполните резервуар для воды [8], когда вводите прибор в работу или если загорается красный контрольный индикатор [A], указывая на слишком низкий уровень воды.







#### ВНИМАНИЕ!

- Для заполнения резервуара для воды [8] используйте свежую водопроводную воду.
- Запрещается добавлять в воду какие-либо добавки.
- Перед вводом прибора в работу убедитесь в том, что затвор [9] с уплотнением на нижней стороне резервуара для воды [8] плотно закрыт.

› Снимите с увлажнителя воздуха крышку [1].

› Вытащите резервуар для воды [8] за ручки [7] через верх из прибора. Отвинтите затвор [9] с резервуара для воды [8].

	<p>› Промойте резервуар [8] свежей водой.</p> <p>› Заполните резервуар [8] холодной водопроводной водой.</p> <p>› Навинтите затвор [9] на резервуар для воды [8]. Вставьте резервуар [8] в прибор.</p> <p>› Установите крышку [1] сверху на увлажнитель воздуха.</p>		
2	<p><b>Включение прибора</b></p> <p> <b>ВНИМАНИЕ!</b></p> <p>Запрещается включать увлажнитель воздуха без резервуара для воды [8] или паровой камеры [3].</p> <p>› Для включения прибора нажмите кнопку ON/OFF [D]. Загорается зеленый контрольный индикатор [B].</p> <p>› Еще до начала подачи пара: Поверните паровое сопло [2] так, чтобы пар выходил в требуемом направлении.</p> <p><i>Через несколько минут прибор начинает подавать пар. Зеленый контрольный индикатор [B] горит, когда прибор присоединен к сети и включен.</i></p>		
3	<p><b>Выбор расхода пара</b></p> <p>› Выберите расход пара кнопкой «Пар» [C] .</p> <p>Положение I: мало пара (ок. 150 мл/ч)</p> <p>Положение II: много пара (ок. 400 мл/ч)</p> <p><i>Через несколько минут прибор начинает подавать измененное количество пара.</i></p>		
4	<p><b>Выключение прибора</b></p> <table border="1" data-bbox="151 782 1036 925"> <tr> <td style="text-align: center;"></td> <td> <ul style="list-style-type: none"> <li>• Прибор предназначен для непрерывного режима работы. Тем не менее, мы не рекомендуем использовать его длительное время без присмотра (например, ночью).</li> <li>• Прибор оснащен функцией автоматического отключения при опорожнении резервуара для воды.</li> </ul> </td> </tr> </table> <p>› Для выключения прибора нажмите кнопку ON/OFF [D]. Зеленый контрольный индикатор [B] гаснет.</p>		<ul style="list-style-type: none"> <li>• Прибор предназначен для непрерывного режима работы. Тем не менее, мы не рекомендуем использовать его длительное время без присмотра (например, ночью).</li> <li>• Прибор оснащен функцией автоматического отключения при опорожнении резервуара для воды.</li> </ul>
	<ul style="list-style-type: none"> <li>• Прибор предназначен для непрерывного режима работы. Тем не менее, мы не рекомендуем использовать его длительное время без присмотра (например, ночью).</li> <li>• Прибор оснащен функцией автоматического отключения при опорожнении резервуара для воды.</li> </ul>		

## 6 Уход

### Обзор

Требуется регулярная очистка и удаление накипи из увлажнителя воздуха, чтобы примеси из воды, например, накипь, не осаждались в приборе. Только тщательный уход обеспечивает максимальную производительность пара, гигиеничность и длительный срок службы увлажнителя воздуха. В следующей таблице указаны все требуемые меры:



#### **ПРЕДУПРЕЖДЕНИЕ!**

Прежде, чем очистить или удалить накипь из прибора:

- обязательно вытащите вилку сетевого кабеля [14] из розетки,
- подождите, пока прибор полностью не охладится.



#### **ВНИМАНИЕ!**





Увлажнитель воздуха и его детали не мыть в посудомоечной машине.

Когда?	Что?	Как?
Один раз в неделю	Внутренняя часть прибора	См. гл. 6, раздел «Очистка прибора», стр. 67
	<ul style="list-style-type: none"> <li>• Крышка [1]</li> <li>• Паровое сопло [2] и паровая камера [3]</li> <li>• Резервуар для воды [8] и затвор [9]</li> </ul>	
	Корпус снаружи [6]	
В зависимости от загрязнения, но не реже 1 раза в неделю	Таблетка от накипи [4]	См. гл. 6, раздел «Очистка прибора», стр. 67
В зависимости от жесткости воды, но не реже, чем после каждого рабочего сезона	Таблетка от накипи [4]	См. гл. 6, раздел «Очистка прибора», 3 «Замена таблетки от накипи», стр. 67
Еженедельно	Черный воздушный фильтр [12]	См. гл. 6, раздел «Очистка воздушного фильтра», стр. 68
При уровне жесткости II (7 - 14° dH) воды мы рекомендуем еженедельную очистку прибора. Выполняйте очистку не позднее того момента, как камера горячей воды [5] покроется слоем накипи.	Прибор	См. гл. 6, раздел «Удаление накипи из прибора», стр. 67



## Перед очисткой и удалением накипи

1	<p><b>Отсоединение прибора от сети</b></p> <ul style="list-style-type: none"> <li>› Включите прибор кнопкой ON/OFF [D]. Зеленый контрольный индикатор [B] гаснет.</li> <li>› Вытащите вилку [14] из розетки и подождите не менее 15 минут, пока прибор полностью не охладится.</li> </ul>
2	<p><b>Разборка прибора</b></p> <ul style="list-style-type: none"> <li>› Снимите с увлажнителя воздуха крышку [1].</li> <li>› Вытащите резервуар для воды [8] за ручки [7] через верх из прибора. Отвинтите затвор [9] с резервуара для воды [8].</li> <li>› Вытащите паровую камеру [3] через верх из прибора. Снимите паровое сопло [2] с паровой камеры [3].</li> <li>› Вытащите таблетку от накипи [4] из камеры горячей воды [5].</li> </ul>

## Очистка прибора

1	<p><b>Очистка прибора изнутри и снаружи</b></p> <p> <b>ПРЕДУПРЕЖДЕНИЕ!</b></p> <ul style="list-style-type: none"><li>• Не допускать контакта электрических узлов с водой.</li><li>• Прибор не подставлять под струю воды и не погружать в воду.</li></ul> <p>› Если в приборе еще имеются остатки воды, их следует вылить. Для этого возьмите прибор обеими руками и слейте воду в бок из нижней части.</p> <p>› Тщательно промойте прибор изнутри свежей водой.</p> <p>› Протрите корпус увлажнителя воздуха [6] снаружи влажной тряпкой, смоченной в растворе нейтрального моющего средства.</p>		
2	<p><b>Очистка отдельных деталей</b></p> <p>› Промойте таблетку от накипи [4] чистой водой. Твердые отложения накипи Вы можете удалить, вначале уложив таблетку [4] в слабый раствор уксуса. Если таблетка [4] затвердела и больше не гнется, ее необходимо заменить (см. следующий раздел 3 «Замена таблетки от накипи»).</p> <p>› Тщательно очистите следующие отдельные детали прибора теплой водой с моющим средством. Тщательно удалите остатки чистящих средств.</p> <ul style="list-style-type: none"><li>• Резервуар для воды [8] и затвор [9] При очистке затвора [9] не допускать повреждения клапана!</li><li>• Паровая камера [3] и паровое сопло [2]</li><li>• Крышка [1]</li></ul>		
3	<p><b>Замена таблетки от накипи</b></p> <table border="1" data-bbox="157 853 1036 911"><tr><td data-bbox="157 853 225 911"></td><td data-bbox="225 853 1036 911">Таблетки от накипи Вы можете купить в сервисном центре или в торговой сети.</td></tr></table> <p>› Вытащите использованную таблетку от накипи [4] из камеры горячей воды [5]. Выбросьте таблетку в бытовой мусор.</p> <p>› Если в приборе еще имеются остатки воды, их следует вылить.</p> <p>› Используйте новую таблетку от накипи [4].</p> <p>› Промойте новую таблетку от накипи [4] чистой водой и уложите ее в камеру горячей воды [5].</p>		Таблетки от накипи Вы можете купить в сервисном центре или в торговой сети.
	Таблетки от накипи Вы можете купить в сервисном центре или в торговой сети.		

## Удаление накипи из прибора

1	<p><b>Удаление накипи из увлажнителя воздуха</b></p> <table border="1" data-bbox="157 1254 1031 1398"><tr><td data-bbox="157 1254 219 1398"></td><td data-bbox="219 1254 1031 1398"><ul style="list-style-type: none"><li>• Не пытайтесь удалить отложения накипи острыми предметами. Из-за этого увлажнитель воздуха может быть поврежден или стать негерметичным.</li><li>• Соблюдайте также указания изготовителя средства для удаления накипи.</li></ul></td></tr></table> <p>› Используйте обычное средство для удаления накипи.</p> <p>› Заполните камеру горячей воды [5] до краев раствором средства для удаления накипи.</p>		<ul style="list-style-type: none"><li>• Не пытайтесь удалить отложения накипи острыми предметами. Из-за этого увлажнитель воздуха может быть поврежден или стать негерметичным.</li><li>• Соблюдайте также указания изготовителя средства для удаления накипи.</li></ul>
	<ul style="list-style-type: none"><li>• Не пытайтесь удалить отложения накипи острыми предметами. Из-за этого увлажнитель воздуха может быть поврежден или стать негерметичным.</li><li>• Соблюдайте также указания изготовителя средства для удаления накипи.</li></ul>		

	› Оставьте раствор действовать до тех пор, пока накипь не растворится.
2	› Вылейте раствор. Для этого наклоните прибор в бок. › Тщательно промойте прибор свежей водой.

## После очистки и удаления накипи

1	<b>Укладывание таблетки от накипи</b> › Уложите очищенную или запасную таблетку от накипи [4] в камеру горячей воды [5].
2	<b>Сборка прибора</b> › Вставьте паровую камеру [3] в прибор. Прижмите паровое сопло [2] в отверстие вверху на паровой камере [3]. › Навинтите затвор [9] на резервуар для воды [8]. Вставьте резервуар [8] в прибор. › Установите крышку [1] сверху на увлажнитель воздуха.

## Очистка воздушного фильтра

Мы рекомендуем **еженедельную очистку** воздушного фильтра.

1	› Поверните прибор так, чтобы крышка воздушного фильтра [11] на задней стороне прибора была обращена к Вам. Откройте защелку и снимите крышку [11]. › Вытащите черный воздушный фильтр [12] и тщательно промойте его свежей водой.
2	› После того, как фильтр [12] высох, его можно собрать. Вложите черный воздушный фильтр [12] в крышку [11]. › Вставьте оба крючка крышки воздушного фильтра [11] справа в отверстие воздушного фильтра. Затем сильно нажмите на крышку воздушного фильтра [11], чтобы закрылась защелка.

## 7 ЧТО ДЕЛАТЬ В СЛУЧАЕ ПРОБЛЕМ?

Проблема	Причина	Устранение
<b>Отсутствует подача пара</b>	Прибор не присоединен к сети.	Вставить вилку [14] в розетку и включить прибор.
	Резервуар для воды [8] пустой.	Долить воду.
	Резервуар для воды [8] установлен неправильно.	Правильно установить резервуар для воды [8].
<b>Прибор негерметичен</b>	Резервуар для воды [8] негерметичен.	Заменить резервуар для воды [8].
	Резервуар для воды [8] закрыт неправильно.	Правильно закрыть затвор [9].
	Паровая камера [3] не установлена или установлена неправильно.	Правильно установить паровую камеру [3].

<b>Подача пара с задержкой</b>	Очень холодная вода в резервуаре [8].	Использовать более теплую воду.
	Сильная накипь в приборе.	Удалить накипь из прибора.
<b>Горит красный контрольный индикатор [А]</b>	Резервуар для воды [8] пустой.	Долить воду.
	Клапан затвора резервуара [9] покрыт грязью.	Очистите клапан.
	Сильная накипь в приборе.	Удалить накипь из прибора.
	Резервуар для воды [8] закрыт неправильно.	Правильно закрыть затвор [9].
	Резервуар для воды [8] установлен неправильно.	Правильно установить резервуар для воды [8].

Если проблема не устраняется, обратитесь в сервисный центр.

## 8 ТЕХНИЧЕСКИЕ ДАННЫЕ

Номинальная мощность	380 Вт
Номинальное напряжение	230 В / 50 Гц
Объем резервуара для воды	около 5 литров
Производительность пара	<ul style="list-style-type: none"> <li>• Положение I: 150 мл/ч</li> <li>• Положение II: 400 мл/ч</li> </ul>
Система защиты от перегрева	С помощью термостата
Система защиты от сухого хода	Если в нагревательной головке находится недостаточно воды, прибор автоматически отключается. Прибор определяет уровень воды с помощью датчика.
Включение	2-ступенчатое
Вес	2,8 кг
Размеры (Ш / В / Г)	235 / 315 / 280 мм
Подключение	Неразъемный сетевой кабель, длиной около 2 м

## 9 ПОЛЬЗА УВЛАЖНЕНИЯ ВОЗДУХА

Оптимальная влажность воздуха во внутренних помещениях составляет 50 – 55%. Прежде всего, во время отопительного периода влажность воздуха часто гораздо ниже рекомендованных значений. Причиной этого являются теплоизолированные стены и окна, практически не допускающие обмена наружного и внутреннего воздуха. Высокие расходы на отопление, неоткрываемые окна и плохие погодные условия противодействуют естественному регулированию влажности посредством «проветривания путем открытия окон и дверей».

Т. к. воздух «стремится» к определенно-

Кроме того, правильное искусственное увлажнение воздуха связывает пыль и предотвращает высыхание предметов домашней обстановки (дерева, бумаги и т. п.), музыкальных инструментов и растений.

Влажность воздуха в помещении Вы можете измерить гигрометром. Влажность воздуха зависит от температуры в помещении:

18°C	соответствует	относительной
	влажности воздуха	50 %
20°C	соответствует	относительной
	влажности воздуха	45 %
22°C	соответствует	относительной

му идеальному содержанию влаги, рекомендуется искусственный подвод влаги к воздуху. Тем самым можно предотвратить поступление влаги в воздух из других источников, например, растений, мебели, бумаги, а также из кожи и слизистых поверхностей человека.

Конкретно искусственное увлажнение воздуха может предотвратить следующие заболевания, вызываемые недостаточным подводом кислорода:

- снижение концентрационной способности, упадок сил, усталость
- склонность к инфекционным заболеваниям и простудам
- сухая кожа, экземы из-за пересыхания кожи

влажности воздуха 40 %

Рекомендуется вводить увлажнитель воздуха в работу сразу же с началом отопительного периода. Благодаря этому равномерно сохраняется влага, имеющаяся в помещении и мебели. В течение первых недель отопительного периода рекомендуется применять прибор таким образом, чтобы достигалось значение не менее 50 %.

Учтите, что использование увлажнителя воздуха может приводить к избыточной влажности воздуха в помещении, если, например,

- прибор постоянно работает с высокой производительностью
- отданная влага не может улетучиваться из помещения
- уже имеется высокая влажность воздуха.

Лучше всего контролировать влажность воздуха гигрометром.

## 10 ГАРАНТИЯ И СЕРВИС

Мы предоставляем гарантию на дефекты материалов и изготовления на срок 24 месяца со дня продажи через розничную сеть.

Гарантия не распространяется:

- на случаи ущерба, вызванного неправильным использованием
- на быстроизнашивающиеся части (головка испарителя, фильтры, стаканчик для медикаментов)
- на дефекты, о которых покупатель знал в момент покупки
- на случаи собственной вины покупателя.

Товар сертифицирован: увлажнители воздуха, ООО „ВСЦ МИРАТЕКС „  
№РОСС DE.AB02.B07630 срок действия с 07.12.2012 по 06.12.2015 гг.

Срок эксплуатации изделия: мин. 5 лет

Фирма-изготовитель: Бойрер Гмбх , Софлингер штрассе 218  
89077 УЛМ , Германия

Фирма-импортер: ООО Бойрер, 109451 г. Москва, ул. Перерва, 62, корп.2, офис 3

Сервисный центр: 109451г. Москва, ул. Перерва, 62, корп.2, Тел(факс) 495—658 54 90  
bts-service@ctdz.ru



**AB 02**

Дата продажи \_\_\_\_\_ Подпись продавца \_\_\_\_\_

Штамп магазина \_\_\_\_\_

Подпись покупателя \_\_\_\_\_



## Spis treści

<b>1</b>	<b>Najważniejsze informacje .....</b>	<b>71</b>
<b>2</b>	<b>Wskazówki dot. bezpieczeństwa..</b>	<b>72</b>
<b>3</b>	<b>Opis urządzenia .....</b>	<b>73</b>
	Nawilżacz powietrza .....	73
	Pole obsługi .....	73
<b>4</b>	<b>Uruchomienie .....</b>	<b>74</b>
<b>5</b>	<b>Obsługa .....</b>	<b>75</b>
<b>6</b>	<b>Konserwacja .....</b>	<b>76</b>
	Przegląd .....	76
	Przed oczyszczeniem i usuwaniem kamienia .....	77
	Oczyszczyć urządzenie.....	77
	Usunąć kamień z urządzenia.....	78
	Po oczyszczeniu i usunięciu kamienia .....	78
	Oczyszczyć filtr powietrza .....	78
<b>7</b>	<b>Postępowanie w razie problemów</b>	<b>79</b>
<b>8</b>	<b>Dane techniczne .....</b>	<b>79</b>
<b>9</b>	<b>Używanie nawilżania powietrza ....</b>	<b>80</b>

### Zakres dostawy

- Nawilżacz powietrza
- Dziesięć zapasowych wkładek zmiękczających wodę
- Niniejsza instrukcja obsługi

## NAJWAŻNIEJSZE INFORMACJE



### 1.2 Działanie urządzenia

Elektryczny nawilżacz powietrza służy do higienicznego, bezzapachowego i bezbakteryjnego nawilżania powietrza w prywatnych pomieszczeniach mieszkalnych i roboczych. Nawilżacz ten oprócz polecanego przez lekarzy systemu wyparki dysponuje następującymi, dalszymi elementami wyposażenia:

- dwie wydajności odparowania, do wyboru: 150 ml/h i 400 ml/h,
- zbiornik wody z możliwością wyjmowania, o pojemności 5 litrów
- przyjazne dla użytkownika pole obsługi,
- Ochrona przed przegrzaniem
- automatyczne wyłączenie przy pustym zbiorniku,
- Wskaźnik poziomu wody
- światło sygnalizacyjne zielone: urządzenie pracuje,
- światło sygnalizacyjne czerwone: zbiornik wody pusty.

### Objaśnienie znaków

Poniższe symbole zawarte w instrukcji obsługi mają następujące znaczenie:

	<b>OSTRZEŻENIE</b> Ostrzeżenie związane z niebezpieczeństwem skałeczenia lub zagrożeniem dla zdrowia.
	<b>UWAGA</b> Ostrzeżenie przed możliwością uszkodzenia urządzenia/ wyposażenia dodatkowego.
	Zwrócenie uwagi na ważne informacje.

## WSKAZÓWKI DOT. BEZPIECZEŃSTWA

Należy starannie przeczytać instrukcję obsługi! Niestosowanie się do poniższych wskazówek może spowodować szkody rzeczowe i osobowe. Należy zachować niniejszą instrukcję obsługi i udostępniać ją także innym użytkownikom. Przy odstąpieniu urządzenia przekazać niniejszą instrukcję obsługi wraz z urządzeniem.

### **OSTRZEŻENIE: Porażenie prądem**

- Nigdy nie wyciągać wtyczki z gniazdka za kabel albo wilgotnymi rękami.
- Jeżeli urządzenie trzeba ustawić w innym miejscu, to najpierw należy je wyłączyć, wyciągnąć wtyczkę sieciową [14] i poczekać na schłodzenie.
- Nigdy nie przechylać, poruszać ani nie opróżniać urządzenia, jeżeli jest ono podłączone do sieci.

### **Ostrzeżenie: Niebezpieczeństwo pożaru**

Przy niewłaściwym użytkowaniu wzgl. przy użytkowaniu niezgodnie z zawartymi w niniejszej instrukcji obsługi informacjami powstaje niebezpieczeństwo pożaru!

### **OSTRZEŻENIE: Niebezpieczeństwo poparzenia**

Wypływająca para jest gorąca!

- Podczas pracy urządzenia nigdy nie nastawiać rąk ani twarzy nad wylot obracającej się dyszy pary [2].
- Unikać kontaktu z gorącymi powierzchniami.
- Nigdy nie próbować wyciągać wieży parowej [3], dyszy parowej [2] lub wkładu zmiękczającego wodę [4] podczas pracy urządzenia lub w ciągu 15 minut po jego wyłączeniu. Części te można wyciągać tylko w celu ich oczyszczenia.
- W nawilżaczu powietrza panuje wysoka temperatura, dlatego należy zastosować odpowiednie środki ostrożności w szczególności w obecności dzieci. Urządzenie należy ustawić w miejscu niedostępnym dla dzieci.

## Przechowywanie i konserwacja

### **UWAGA**

- Urządzenie czyścić tylko w podany sposób.
- Należy zapewnić, aby woda nie przedostawała się do wnętrza urządzenia, na kabel lub na wtyczkę sieciową.
- Urządzenie należy zawsze wyłączać przy pustym zbiorniku wody [8] oraz gdy nie jest ono używane.
- Jeżeli urządzenie nie jest używane przez dłuższy okres czasu, to należy je odłączyć od sieci przez wyjęcie wtyczki i oczyścić.
- Chronić urządzenie przed bliskimi źródłami ciepła takimi jak piecze i kaloryfery oraz przed bezpośrednim działaniem promieni słonecznych.
- W pobliżu urządzenia nie przechowywać benzyny lub innych materiałów łatwopalnych.

## Naprawa

### **Ostrzeżenie**

Naprawy urządzeń elektrycznych mogą być wykonywane tylko przez fachowy personel. Nieprawidłowo przeprowadzone naprawy mogą być przyczyną poważnych zagrożeń dla użytkownika. W sprawie naprawy należy zwracać się do działu obsługi klienta lub do autoryzowanego sprzedawcy.

## Utylizacja

### **UWAGA**

Przestrzegać miejscowych przepisów dot. utylizacji odpadów. Urządzenie utylizować zgodnie z zaleceniem dot. urządzeń elektroniki użytkowej 2002/96/EC – WEEE (Waste Electrical and Electronic Equipment). W razie pytań lub wątpliwości należy się zwrócić do właściwego działu komunalnego, zajmującego się utylizacją.



## Nawilżacz powietrza

- 1 Pokrywa
- 2 Dysza parowa
- 3 Wieża parowa
- 4 Wkładka zmiękczająca wodę (pod wieżą parową w komorze gorącej wody)
- 5 Komora gorącej wody (pod wieżą parową, nie zaznaczona na rysunku)
- 6 Obudowa nawilżacza powietrza
- 7 Wgłębienia chwytowe na zbiorniku wody
- 8 Zbiornik wody, pojemność 5 litrów
- 9 Zamknięcie zbiornika z zaworem
- 10 Wskaźnik poziomu wody
- 11 Kłapa filtra powietrza (tylna strona urządzenia)
- 12 Czarny filtr powietrza (tylna strona urządzenia)
- 13 Pole obsługi
- 14 Kabel z wtyczką sieciową (tylna strona urządzenia)

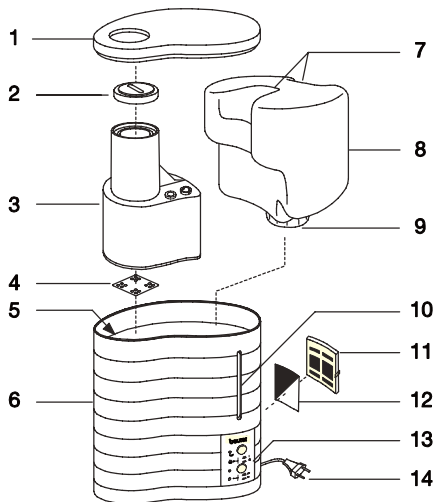

## Pole obsługi

- A Czerwone światło sygnalizacyjne świeci się, gdy zbiornik wody jest pusty.
- B Zielone światło sygnalizacyjne świeci się, gdy nawilżacz powietrza jest załączony.
- C Przycisk pary dla regulacji wilgotności powietrza
  - Przycisk wciśnięty: 400 ml/h (dużo pary)
  - Przycisk nie wciśnięty: 150 ml/h (mało pary)
- D Przycisk ON/OFF dla załączania/wyłączania nawilżacza powietrza
  - Przycisk wciśnięty: Urządzenie jest załączone
  - Przycisk nie wciśnięty: Urządzenie jest wyłączone

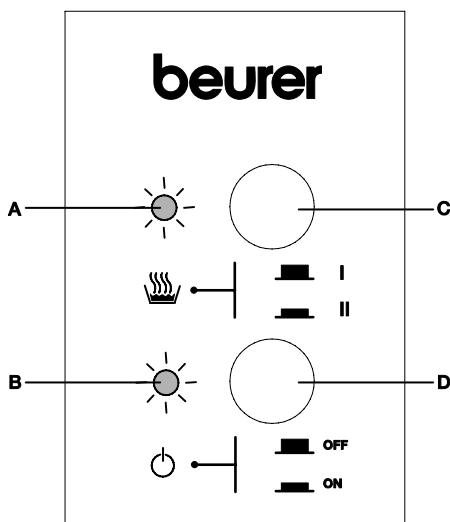

# URUCHOMIENIE

## Wypakowanie

- Sprawdzić zakres dostawy. Przy braku jakiegokolwiek części zwrócić się do odpowiedniej placówki handlowej.
- Usunąć wszystkie zabezpieczenia transportowe i opakowanie.

## Przed pierwszym użyciem oczyścić

Przed pierwszym uruchomieniem zaleca się ze względów higienicznych dokładnie umyć zimną wodą obudowę nawilżacza [6], zbiornik wody [8] i wkład zmiękczający wodę [4]. Należy przy tym postępować w sposób opisany w rozdziale 6 „Konservacja”, podrozdział „Oczyścić urządzenie”, strona 77.

## Ustawić nawilżacz powietrza



### Uwaga

Urządzenie ustawić tak, aby obracająca się dysza parowa [2] nie była bezpośrednio skierowana na ścianę. Wypływająca wilgoć mogłaby spowodować uszkodzenie ściany, w szczególności tapet.

- Nawilżacz należy ustawić na płaskim, stałym i odpornym na wodę podłożu.
- Kabel sieciowy [14] usytuować tak, aby nie mógł on spowodować przewrócenia urządzenia.

## Podłączyć kabel sieciowy







### OSTRZEŻENIE

- Przed uruchomieniem urządzenia sprawdzić, czy kabel sieciowy [14] nie jest uszkodzony. Nigdy nie używać urządzenia przy uszkodzonym kablu sieciowym.
- Urządzenie może pracować tylko przy napięciu sieci podanym na tabliczce znamionowej.

Podłączyć nawilżacz powietrza do sieci, wkładając wtyczkę sieciową kabla w gniazdo wtykowe.

## Napełnić zbiornik wody

Przed pierwszym użyciem należy napełnić zbiornik wody [8]. Odnośnie tego przeczytać rozdział 5 „Obsługa”, podrozdział „Napełnić zbiornik wody”, strona 75.

1	<p><b>Napełnić zbiornik wody</b></p> <p>Zbiornik wody [8] należy napełnić przed uruchomieniem urządzenia albo po zaświeceniu czerwonej lampki [A], sygnalizującej za niski poziom wody.</p> <p> <b>UWAGA</b></p> <ul style="list-style-type: none"> <li>• Do napełniania zbiornika wody [8] używać wyłącznie świeżej wody wodociągowej.</li> <li>• W żadnym przypadku nie dodawać do wody żadnych domieszek.</li> <li>• Przed uruchomieniem urządzenia należy się upewnić, że zamknięcie [9] na dole zbiornika wody [8] jest mocno zamknięte.</li> </ul> <p>&gt; Zdjąć pokrywę [1] z nawilżacza powietrza.</p> <p>&gt; Wyciągnąć zbiornik wody [8] z nawilżacza powietrza w górę za pomocą wgłębień chwytowych. Odkręcić zamknięcie zbiornika [9] od zbiornika wody [8].</p> <p>&gt; Przepłukać zbiornik wody [8] świeżą wodą.</p> <p>&gt; Napełnić zbiornik wody [8] zimną wodą wodociągową.</p> <p>&gt; Przykręcić zamknięcie zbiornika [9] do zbiornika wody [8]. Włożyć zbiornik wody [8] do nawilżacza powietrza..</p> <p>&gt; Nałożyć pokrywę [1] na nawilżacz powietrza.</p>
2	<p><b>Załączyć urządzenie</b></p> <p> <b>UWAGA</b></p> <p>Nigdy nie załączać nawilżacza powietrza bez zbiornika wody [8] lub wieży wodnej [3].</p> <p>&gt; Nacisnąć przycisk ON/OFF [D] dla załączenia nawilżacza powietrza. Zielone światło sygnalizacyjne [B] zaświeca się.</p> <p>&gt; Jeszcze przed rozpoczęciem wypyływania pary: Obrócić dyszę parową [2] tak, aby para wypyływała w pożądanym kierunku..</p> <p><i>Po kilku minutach rozpoczyna się wypyływanie pary. Zielona lampka sygnalizacyjna [B] świeci się, jeżeli urządzenie jest podłączone wtyczką do sieci i jest załączone.</i></p>
3	<p><b>Wybrać ilość pary</b></p> <p>&gt; Wybrać ilość pary za pomocą przycisku pary [C] .</p> <p>Stopień I: mało pary (ok. 150 ml/h),          Stopień II: dużo pary (ok. 400 ml/h).</p> <p><i>Po kilku minutach urządzenie zaczyna pracować ze zmienioną ilością wypyływającej pary.</i></p>
4	<p><b>Wyłączyć urządzenie</b></p> <div data-bbox="148 1262 1036 1377" style="border: 1px solid black; padding: 5px;"> <p> • Urządzenie nadaje się do pracy ciągłej. Zalecamy jednak nie załączać urządzenia na dłuższy czas bez nadzoru (pracę nocną).</p> <p>• Urządzenie posiada funkcję automatycznego wyłączania przy pustym zbiorniku wody.</p> </div> <p>&gt; Nacisnąć przycisk ON/OFF [D] dla wyłączenia nawilżacza powietrza. Zielone światło sygnalizacyjne [B] gaśnie.</p>

## Przeгляд

Nawilżacz powietrza należy regularnie czyścić i usuwać kamień kotłowy, aby cząstki stałe z wody, np. kamień kotłowy, nie osadziły się w urządzeniu. Tylko staranna konserwacja zapewnia maksymalną wydajność nawilżania, higienę i długi okres użytkowania nawilżacza. W poniższej tabelce podane są wymagane czynności:



### OSTRZEŻENIE

Przed czyszczeniem lub usuwaniem kamienia w nawilżaczu powietrza:

- bezwarunkowo wyciągnąć wtyczkę sieciową [14] z gniazdka,
- poczekać na całkowite schłodzenie urządzenia.



### UWAGA





Nie czyścić nawilżacza i jego części w maszynie do mycia naczyń.

Kiedy	... jaka część	...jak konserwować?
Co tydzień	Wnętrze urządzenia	Patrz rozdział 6, podrozdział „Oczyścić urządzenie”, strona 77
	<ul style="list-style-type: none"> <li>• Pokrywa [1]</li> <li>• Dysza parowa [2] i wieża parowa [3]</li> <li>• Zbiornik wody [8] i zamknięcie zbiornika [9]</li> </ul>	
	Obudowa z zewnątrz [6]	
W zależności od stopnia zanieczyszczenia albo co tydzień	Wkład zmiękczający wodę [4]	Patrz rozdział 6, podrozdział „Oczyścić urządzenie”, strona 77
W zależności od twardości wody, najpóźniej jednak po każdym sezonie nawilżania	Wkład zmiękczający wodę [4]	Patrz rozdział 6, podrozdział „Oczyścić urządzenie”, 3 „Wymienić wkładkę zmiękczającą wodę”, strona 77
Co tydzień	Czarny filtr powietrza [12]	Patrz rozdział 6, podrozdział „Oczyścić filtr powietrza”, strona 78
Przy twardości wody II (7 do 14° dH) zalecamy cotygodniowe czyszczenie urządzenia. Oczyścić najpóźniej wtedy, gdy komora gorącej wody [5] jest pokryta warstwą kamienia.	Urządzenie	Patrz rozdział 6, podrozdział „Usunąć kamień z urządzenia”, strona 78

## Przed oczyszczeniem i usuwaniem kamienia

1	<b>Odłączyć urządzenie od sieci</b> <ul style="list-style-type: none"><li>› Wyłączyć urządzenie przyciskiem ON/OFF [D]. Zielone światło sygnalizacyjne [B] gaśnie.</li><li>› Wyciągnąć wtyczkę sieciową [14] z gniazdka i poczekać co najmniej 15 minut do całkowitego schłodzenia urządzenia.</li></ul>
2	<b>Rozłożyć urządzenie</b> <ul style="list-style-type: none"><li>› Zdjąć pokrywę [1] z nawilżacza powietrza.</li><li>› Wyciągnąć zbiornik wody [8] z nawilżacza powietrza w górę za pomocą wgłębień chwytowych. Odkręcić zamknięcie zbiornika [9] od zbiornika wody [8].</li><li>› Wyciągnąć wieżę parową [3] z nawilżacza powietrza w górę. Zdjąć dyszę parową [2] z wieży parowej [3].</li><li>› Usunąć wkład zmiękczający wodę [4] z komory gorącej wody [5].</li></ul>

## Oczyszczyć urządzenie

1	<b>Oczyszczyć wnętrze i zewnętrzną część urządzenia</b> <p> <b>OSTRZEŻENIE</b></p> <ul style="list-style-type: none"><li>• Części elektryczne nie mogą się stykać z wodą.</li><li>• W żadnym przypadku nie myć urządzenia pod bieżącą wodą ani nie zanurzać go w wodzie.</li></ul> <ul style="list-style-type: none"><li>› Jeżeli w urządzeniu pozostały resztki wody, to należy je usunąć. W tym celu należy chwycić urządzenie obydwoma rękami i przechylić je, aby woda wypłynęła z jego dolnej części.</li><li>› Przepłukać urządzenie dokładnie świeżą wodą.</li><li>› Oczyszczyć z zewnątrz obudowę [6] nawilżacza powietrza łagodnym środkiem czyszczącym przecierając ją wilgotną szmatką.</li></ul>		
2	<b>Oczyszczyć części</b> <ul style="list-style-type: none"><li>› Przepłukać wkładkę zmiękczającą wodę [4] czystą wodą. Uporczywe osady kamienia można usunąć po wstawieniu wkładki zmiękczającej wodę [4] do słabego roztworu octu. Jeżeli wkładka zmiękczająca wodę [4] jest twarda i nie można ją już zginać, to należy ją wymienić (patrz następny podrozdział 3 „Wymienić wkładkę zmiękczającą wodę”).</li><li>› Następujące części urządzenia należy dokładnie wyczyścić środkiem do płukania i ciepłą wodą. Dokładnie usunąć resztki środków czyszczących.<ul style="list-style-type: none"><li>• Zbiornik wody [8] i zamknięcie zbiornika [9] Przy czyszczeniu zamknięcia zbiornika [9] nie uszkodzić zaworu!</li><li>• Wieża parowa [3] i dysza parowa [2]</li><li>• Pokrywa [1]</li></ul></li></ul>		
3	<b>Wymienić wkładkę zmiękczającą wodę</b> <table border="1" data-bbox="157 1433 1034 1493"><tr><td></td><td>Wkładki zmiękczające wodę można zakupić w serwisie lub w fachowej placówce handlowej.</td></tr></table> <ul style="list-style-type: none"><li>› Usunąć zużyta wkładkę zmiękczającą wodę [4] z komory gorącej wody [5]. Zużyta</li></ul>		Wkładki zmiękczające wodę można zakupić w serwisie lub w fachowej placówce handlowej.
	Wkładki zmiękczające wodę można zakupić w serwisie lub w fachowej placówce handlowej.		

	<p>wkładkę wyrzucić do śmieci komunalnych</p> <ul style="list-style-type: none"> <li>› Jeżeli w urządzeniu pozostały resztki wody, to należy je usunąć.</li> <li>› Zastosować nową wkładkę zmiękczającą wodę [4].</li> <li>› Przepłukać nową wkładkę [4] czystą wodą i wstawić ją do komory gorącej wody [5].</li> </ul>
--	--

## Usunąć kamień z urządzenia

1	<p><b>Usunąć kamień z nawilżacza powietrza</b></p> <div style="border: 1px solid black; padding: 5px; margin-bottom: 5px;"> <p><b>i</b></p> <ul style="list-style-type: none"> <li>• W żadnym przypadku nie należy próbować usuwać osadów kamienia spiczastymi lub ostrymi przedmiotami. Mogłoby to spowodować uszkodzenie lub nieszczelność nawilżacza powietrza.</li> <li>• Przestrzegać zaleceń producenta odnośnie środków do usuwania kamienia.</li> </ul> </div> <ul style="list-style-type: none"> <li>› Użyć środka do usuwania kamienia normalnie dostępnego w handlu.</li> <li>› Napełnić komorę gorącej wody [5] roztworem środka do usuwania kamienia aż do krawędzi.</li> <li>› Pozwolić na działanie roztworu aż do całkowitego rozpuszczenia kamienia.</li> </ul>
2	<ul style="list-style-type: none"> <li>› Wylać roztwór do usuwania kamienia. Urządzenie przechylić na bok i usunąć roztwór do usuwania kamienia.</li> <li>› Przepłukać dokładnie urządzenie świeżą wodą.</li> </ul>

## Po oczyszczeniu i usunięciu kamienia

1	<p><b>Włożyć wkładkę zmiękczającą wodę</b></p> <ul style="list-style-type: none"> <li>› Włożyć oczyszczoną lub zapasową wkładkę [4] do komory gorącej wody [5].</li> </ul>
2	<p><b>Złożyć urządzenie</b></p> <ul style="list-style-type: none"> <li>› Z powrotem włożyć wieżę wodną [3] do nawilżacza powietrza. Wcisnąć dyszę parową [2] do otworu u góry wieży parowej [3].</li> <li>› Przykręcić zamknięcie zbiornika [9] do zbiornika wody [8]. Włożyć zbiornik wody [8] do nawilżacza powietrza..</li> <li>› Nałożyć pokrywę [1] na nawilżacz powietrza.</li> </ul>

## Oczyszczyć filtr powietrza

Zalecamy **cotygodniowe czyszczenie** filtra powietrza.

1	<ul style="list-style-type: none"> <li>› Obrócić nawilżacz powietrza tak, aby kłapa filtra powietrza [11] z tylnej strony urządzenia była skierowana do osoby obsługującej. Otworzyć zatrzask na kłapie i usunąć kłapę filtra powietrza [11].</li> <li>› Wyjąć czarny filtr powietrza [12] i przepłukać go dokładnie świeżą wodą.</li> </ul>
2	<ul style="list-style-type: none"> <li>› Po wyschnięciu filtra [12] można go z powrotem złożyć. Włożyć czarny filtr powietrza [12] do wnętrza kłapy filtra [11].</li> <li>› Zawiesić obydwa haki kłapy filtra [11] z prawej strony otworu filtra. Mocno nacisnąć na kłapę filtra [11] aż do zamknięcia zatrzasku.</li> </ul>



## POSTĘPOWANIE W RAZIE PROBLEMÓW

Problem	Przyczyna	Postępowanie
<b>Brak wytwarzania pary</b>	Urządzenie nie jest podłączone do prądu.	Podłączyć wtyczkę sieciową [14] i załączyć urządzenie.
	Zbiornik wody [8] pusty.	Dolać wody.
	Zbiornik wody [8] nie jest prawidłowo włożony.	Prawidłowo włożyć zbiornik wody [8].
<b>Urządzenie nieszczelne</b>	Zbiornik wody [8] nieszczelny.	Wymienić zbiornik wody [8].
	Zbiornik wody [8] nie jest prawidłowo zamknięty.	Prawidłowo zamknąć zamknięcie [9].
	Wieża parowa [3] nie jest prawidłowo włożona.	Prawidłowo włożyć wieżę parową [3].
<b>Opóźnione wytwarzanie pary</b>	Woda w zbiorniku wody [8] bardzo zimna.	Użyć cieplejszej wody.
	Urządzenie mocno pokryte kamieniem kotłowym.	Usunąć kamień z urządzenia.
<b>Czerwone światło sygnalizacyjne [A] świeci się</b>	Zbiornik wody [8] pusty.	Dolać wody.
	Zawór zamknięcia zbiornika [9] zanieczyszczony.	Oczyścić zawór.
	Urządzenie mocno pokryte kamieniem kotłowym.	Usunąć kamień z urządzenia.
	Zbiornik wody [8] nie jest prawidłowo zamknięty.	Prawidłowo zamknąć zamknięcie [9].
	Zbiornik wody [8] nie jest prawidłowo włożony.	Prawidłowo włożyć zbiornik wody [8].

Jeżeli nie można usunąć problemów, to prosimy zwrócić się do służby obsługi klientów.

## DANE TECHNICZNE

Moc znamionowa	380 W
Napięcie znamionowe	230 V / 50 Hz
Pojemność zbiornika wody	Ok. 5 litrów
Wydajność wytwarzania pary	<ul style="list-style-type: none"> <li>• Stopień I: 150 ml/h</li> <li>• Stopień II: 400 ml/h</li> </ul>
Ochrona przed przegrzaniem	Za pomocą termostatu
Ochrona przed pracą przy braku wody	Przy niewystarczającej ilości wody w głowicy grzejnej następuje automatyczne wyłączenie urządzenia. Poziom wody w urządzeniu mierzony jest czujnikiem.
Przełączanie	2-stopniowe
Masa	2,8 kg
Wymiary (szer. / wys. / głęb.)	235 / 315 / 280 mm
Podłączenie	Trwały kabel sieciowy, długości ok. 2 m

## UŻYWANIE NAWILŻANIA POWIETRZA

Optymalna względna wilgotność powietrza w pomieszczeniach wynosi 50 – 55 %. Często wilgotność ta jest dużo niższa, szczególnie w sezonie grzewczym. Przyczyną tego są ściany i okna z izolacją cieplną, pozwalające tylko na małą wymianę powietrza zewnętrznego i wewnętrznego. Wysokie koszty ogrzewania, nie otwieranie okien i niekorzystne warunki pogodowe są w sprzeczności z naturalną regulacją wilgotności przez „przewietrzanie dzięki otwarciu okien i drzwi”.

Dla zapewnienia idealnej zawartości wilgoci w powietrzu sensowne jest więc sztuczne doprowadzanie wilgoci do powietrza. Można w ten sposób zapobiec pobieraniu przez powietrze wilgoci z innych źródeł takich jak rośliny, meble, papier a także z ludzkiej skóry i błon śluzowych.

Konkretnie sztuczne nawilżanie powietrza może zapobiec takim dolegliwościom zdrowotnym spowodowanych zmniejszonym doprowadzeniem tlenu jak:

- zmniejszenie koncentracji, znużenie, zmęczenie,
- zmniejszenie odporności na infekcje i zaziębnienia,
- sucha skóra, egzemy spowodowane wyschnięciem.

Właściwe sztuczne nawilżanie wiąże ponadto kurz i zapobiega uszkodzeniom elementów wyposażenia domu spowodowanych wyschnięciem (np. drzewa, papieru) takich jak instrumenty muzyczne oraz rośliny.

Wilgotność powietrza można zmierzyć higrostatem. Względna wilgotność powietrza zależy od temperatury:

18°C odpowiada wilgotność względna 50 %  
20°C odpowiada wilgotność względna 45 %  
22°C odpowiada wilgotność względna 40 %

Zaleca się uruchomienie nawilżacza już na początku sezonu grzewczego. Wilgoć zawarta w pomieszczeniu i w meblach pozostanie wtedy na stałym poziomie. Podczas pierwszych tygodni sezonu grzewczego urządzenie nawilżające należy nastawić tak, aby wilgotność względna wynosiła co najmniej 50 %.

Należy zwrócić uwagę na to, że używanie nawilżacza może spowodować także nadmierną wilgotność w pomieszczeniach, np. gdy:

- nawilżacz pracuje przy zbyt dużej wydajności,
- wytwarzana wilgoć nie może być odprowadzona z pomieszczenia,
- w pomieszczeniu jest już wysoka wilgotność.

Najlepiej wilgotność kontrolować za pomocą higrostatu.



